

Gaggenau

Use and care manual 2

Notice d'utilisation 29

Manual de instrucciones 58

VL 414 712

Downdraft ventilation

Aérateur de plan de cuisson

Extractor de superficie

Table of Contents

▲ Safety Definitions	3
IMPORTANT SAFETY INSTRUCTIONS	4
General notes	4
Fire Safety	4
Burn Prevention	6
Child Safety	6
Cleaning Safety	7
Safe use	7
Proper Installation and Maintenance	8
Proposition 65 Warning	10
Causes of damage	11
Protecting the environment	11
Operating modes	11
Air extraction	11
Recirculation	11
Getting to know your appliance	12
Downdraft ventilation	12
Control knob	12
Display on the illuminated ring	12
Special accessories	12
Before using the appliance for the first time	12
Operating the appliance	13
Turning on	13
Turning off	13
Using Home Connect to set the appliance	13
Automatic mode with sensor control	13
Sensor sensitivity	13
Intensive mode	13
Run-on function	14
Intermittent ventilation	14
Saturation notification	14
Ventilation molding	14
Basic Settings	15
Exiting the basic settings menu and saving the settings	15

Home Connect	16
Setting Up	16
Open or close the Home Connect settings menu	16
Overview of the Home Connect settings menu	17
Connecting the appliance to your home network (Wi-Fi)	17
Manual Registration in the Home Network	18
Logging in to your home network automatically (WPS)	18
Exiting the Home Connect settings menu	19
Connecting the appliance to your home network (LAN)	19
Switch the wireless network connection (LAN or WLAN) on or off	20
Changing from Wi-Fi connection to LAN connection	20
Changing from LAN connection to Wi-Fi connection	20
Resetting the Home Connect connections	20
Software Update	21
Remote Diagnostics	21
Information on Data Protection	21
Declaration of Conformity	21
Wi-Fi® Module	21
Connecting the cooktop extractor system to the cooktop	22
Connecting appliances via the home network	23
Connecting appliances directly	23
Cleaning and maintenance	24
Cleaning the appliance	25
Removing and installing the metal grease filter	25
Cleaning the metal grease filter	25
Changing the activated charcoal filter (only in circulating-air mode)	26
Resetting the saturation indicator	26
Faults – What to Do?	27
Customer service	28

Additional information on products, accessories, replacement parts and services, as well as the Use and care manual and the Installation instructions can be found at www.gaggenau.com and in the online shop www.gaggenau.com/zz/store

⚠ Safety Definitions

⚠ WARNING

This indicates that death or serious injuries may occur as a result of non-observance of this warning.

⚠ CAUTION

This indicates that minor or moderate injuries may occur as a result of non-observance of this warning.

NOTICE

This indicates that damage to the appliance or property may occur as a result of non-compliance with this advisory.

Note: This alerts you to important information and/or tips.

IMPORTANT SAFETY INSTRUCTIONS

READ AND SAVE THESE INSTRUCTIONS

WARNING

When properly cared for, your new appliance has been designed to be safe and reliable. Read all instructions carefully before use. These precautions will reduce the risk of burns, electric shock, fire, and injury to persons. When using kitchen appliances, basic safety precautions must be followed, including those in the following pages.

General notes

This appliance is not intended for operation with an external clock timer or a remote control.

Make sure that no small parts or liquids penetrate into the appliance.

Check device for visible damage after unpacking it. Don't plug in device in the event of transport damage.

Adults and children must never operate the appliance without supervision if they are either physically or mentally incapable or if they lack the necessary knowledge and experience to operate the appliance correctly and safely. Don't let children play with the appliance or packaging material.

Fire Safety

Always have a working smoke detector near the kitchen.

WARNING

Risk of fire!

If the downdraft ventilator is installed next to a gas appliance, an air baffle must be used (available as accessory). This prevents the flame from being drawn into the fan. Thus, a filter soaked in grease cannot be ignited by the gas flame.

WARNING

TO REDUCE THE RISK OF A RANGE TOP GREASE FIRE:

1. Never leave surface units unattended at high settings. Boilovers cause smoking and greasy spillovers that may ignite. Heat oils slowly on low or medium settings.
2. Always turn hood ON when cooking at high heat.
3. Clean ventilating fans frequently. Grease should not be allowed to accumulate on fan or filter.
4. Use proper pan size. Always use cookware appropriate for the size of the surface element.

Do not flambé under the extractor hood or work with a naked flame. When switched on, the extractor hood draws flames into the filter. There is a risk of fire due to deposits on the grease filter!

IMPORTANT SAFETY INSTRUCTIONS

READ AND SAVE THESE INSTRUCTIONS

CAUTION

For general ventilating use only. Do not use to exhaust hazardous or explosive materials and vapors.

Do not operate any fan with a damaged cord or plug. Discard fan or contact an authorized service facility for examination and/or repair.

Do not run cord under carpeting. Do not cover cord with throw rugs, runners, or similar coverings. Do not route cord under furniture or appliances. Arrange cord away from traffic area and where it will not be tripped over.

In the event that personal clothing or hair catches fire, drop and roll immediately to extinguish flames.

Smother flames from food fires other than grease fires with baking soda. Never use water on cooking fires.

WARNING

TO REDUCE THE RISK OF INJURY TO PERSONS IN THE EVENT OF A RANGE TOP GREASE FIRE, OBSERVE THE FOLLOWING:

- **SMOTHER FLAMES** with a close-fitting lid, cookie sheet, or metal tray, then turn off the burner. **BE CAREFUL TO PREVENT BURNS.** If the flames do not go out immediately, **EVACUATE AND CALL THE FIRE DEPARTMENT.**
- **NEVER PICK UP A FLAMING PAN**
 - You may be burned.

- **DO NOT USE WATER**, including wet dishcloths or towels – a violent steam explosion will result.
 - Use an extinguisher **ONLY** if:
 - You know you have a Class ABC extinguisher, and you already know how to operate it.
 - The fire is small and contained in the area where it started.
 - The fire department is being called.
 - You can fight the fire with your back to an exit.
-

Have an appropriate fire extinguisher available, nearby, highly visible and easily accessible near the appliance.

Whenever possible, do not operate the ventilation system during a cooktop fire. However, do not reach through fire to turn it off.

WARNING

Risk of fire!

Grease deposits in the grease filter can ignite.

Clean the grease filter at least every two months or as often as necessary.

Never operate the appliance without the grease filter.



IMPORTANT SAFETY INSTRUCTIONS

READ AND SAVE THESE INSTRUCTIONS



WARNING

Risk of fire!

Grease deposits in the grease filter can catch fire. Never work with a naked flame near the appliance (e.g. flambéing). Install the unit near a heat-producing appliance for solid fuels (e.g. wood or coal) only if there is a closed, non-detachable cover. There must be no flying sparks.



WARNING

Risk of fire!

When gas burners are in operation without any cookware placed on them, they can build up a lot of heat. A ventilation appliance installed above the cooker may become damaged or catch fire. Only operate the gas burners with cookware on them.



WARNING

Risk of fire!

Hot oil and fat catch fire fast. Never leave hot oil and fat unsupervised. Never extinguish a fire with water. Switch off the cooking position. Suffocate flames carefully with a lid, a fire blanket or similar.

Burn Prevention



WARNING

Risk of burns!

The accessible parts get hot during operation. Never touch hot parts. Keep children away.

Child Safety

When children become old enough to use the appliance, it is the responsibility of the parents or legal guardians to ensure that they are instructed in safe practices by qualified persons.

Remove all tape and packaging before using the appliance. Destroy the packaging after unpacking the appliance. Never allow children to play with packaging material.

Do not allow anyone to climb, stand, lean, sit, or hang on any part of an appliance, especially a door, warming drawer, or storage drawer. This can damage the appliance, and the unit may tip over, potentially causing severe injury.

Do not allow children to use this appliance unless closely supervised by an adult. Children and pets should not be left alone or unattended in the area where the appliance is in use. They should never be allowed to play in its vicinity, whether or not the appliance is in use.

IMPORTANT SAFETY INSTRUCTIONS

READ AND SAVE THESE INSTRUCTIONS

CAUTION

Items of interest to children should not be stored in an appliance, in cabinets above an appliance or on the backsplash. Children climbing on an appliance to reach items could be seriously injured.

Cleaning Safety

WARNING

Be sure the entire appliance (including the grease filters and light bulbs, if applicable) has cooled and grease has solidified before attempting to clean any part of the appliance.

WARNING

Risk of burns, electrical shock! by appliance. Always let appliance cool down prior to cleaning or maintenance. Turn off fuse or unplug power plug.

Do not use steam cleaners to clean the appliance.

CAUTION

Damage to appliance
Do not remove control knobs for cleaning.

Safe use

WARNING

Do not repair, replace or remove any part of the appliance unless specifically recommended in the manuals. Improper installation, service or maintenance can cause injury or property damage. Refer to this manual for guidance. All other servicing should be done by an authorized service provider.

WARNING

Risk of burns!
by hot appliance when used with cooking appliances. Keep children away and ensure proper use.

WARNING

Risk of injury, damage!
through objects set down on the appliance. Never place objects on the appliance.

WARNING

Risk of short circuit!
The cable insulation of electrical appliances can melt. Never place connection cable on the hot cooking zones.

IMPORTANT SAFETY INSTRUCTIONS

READ AND SAVE THESE INSTRUCTIONS

WARNING

Risk of fire!

Overly greasy filters pose a risk of catching fire! Never deep-fry or grill next to the appliance without paying careful attention. Clean grease filters regularly.

Do not repair or replace any part of the appliance unless specifically recommended in this manual. Refer all servicing to an authorized service provider.

CAUTION

Grease left on filters can remelt and move into the vent.

Proper Installation and Maintenance

Have the installer show you the location of the circuit breaker or fuse. Mark it for easy reference.

This appliance must be properly installed and grounded by a qualified technician. Connect only to properly grounded outlet. Refer to Installation Instructions for details.

This appliance is intended for normal family household use only. It is not approved for outdoor use. See the Statement of Limited Product Warranty. If you have any questions, contact the manufacturer.

Do not store or use corrosive chemicals, vapors, flammables or nonfood products in or near this appliance. It is specifically designed for use when heating or cooking food. The use of corrosive chemicals in heating or cleaning will damage the appliance and could result in injury.

Do not operate this appliance if it is not working properly, or if it has been damaged. Contact an authorized service provider.



Hidden surfaces may have sharp edges. Use caution when reaching behind or under appliance.

WARNING

When the hood is operated in exhaust-air mode simultaneously with a different burner which also makes use of the same chimney (such as gas, oil or coal-fired heaters, continuous-flow heaters, hot-water boilers) care must be taken to ensure that there is an adequate supply of fresh air which will be needed by the burner for combustion.

Safe operation is possible provided that the under pressure in the room where the burner is installed does not exceed 4 Pa (0.04 mbar).

This can be achieved if combustion air can flow through non-lockable openings, e.g. in doors, windows and via the air-intake/exhaust-air wall box or by other technical measures, such as reciprocal interlocking, etc.

IMPORTANT SAFETY INSTRUCTIONS

READ AND SAVE THESE INSTRUCTIONS

WARNING

Avoid carbon monoxide poisoning – Provide adequate air intake so combustion gases are not drawn back into the room.

An air-intake/exhaust-air wall box by itself is no guarantee that the limiting value will not be exceeded.

Note: When assessing the overall requirement, the combined ventilation system for the entire household must be taken into consideration. This rule does not apply to the use of cooking appliances, such as cooktops and ovens.

WARNING

Mortal danger, risk of poisoning! through back-suctioned combustion gases. Never operate appliance in exhaust air mode simultaneously with a fire-powered appliance that relies on ambient air if sufficient air supply has not been provided for.

Fire-powered appliances that rely on ambient air (e.g. gas, oil, wood or coal-powered heaters, flow heaters, water heaters) draw on combustion air from the room where they're installed and direct the exhaust fumes through an exhaust system (e.g. chimney), out of the building.

In combination with an activated range hood, ambient air is drawn from the kitchen and neighboring rooms—insufficient supply air may cause low pressure. Poisonous gases from the chimney or exhaust shaft may be suctioned back into the living space.

- That's why sufficient supply air must always be provided for.
- An air supply / exhaust wall duct alone doesn't ensure adherence to the limit value.

WARNING

Risk of electrical shock! through damaged connection cable. Don't bend or pinch connection cable during installation.

WARNING

Risk of burns, injury! through damaged connection cable. Damaged connection cable must be replaced by an licensed specialist (electrician).

WARNING

Risk of injury! From sharp edges during installation. Always wear protective gloves while installing the appliance.

IMPORTANT SAFETY INSTRUCTIONS

READ AND SAVE THESE INSTRUCTIONS

Proposition 65 Warning:

This product may contain a chemical known to the State of California, which can cause cancer or reproductive harm. Therefore, the packaging of your product may bear the following label as required by California:

STATE OF CALIFORNIA PROPOSITION 65 WARNING:

 **WARNING**

Cancer and Reproductive Harm - www.P65Warnings.ca.gov

Causes of damage

CAUTION

Risk of damage due to ingress of humidity into the electronic circuitry. Never clean operator controls with a wet cloth.

CAUTION

Surface damage due to strong or abrasive cleaning agents. Never use strong and abrasive cleaning agents.

Protecting the environment

Unpack the appliance and dispose of the packaging in an environmentally friendly manner.

Operating modes

This appliance can be used in air extraction or air recirculation mode depending on the remote fan unit connected.

Air extraction



The air sucked in is cleaned by the grease filters and is routed outdoors through a pipe system.

Note: The extracted air must neither be discharged into an operating smoke or waste gas chimney nor into a shaft that serves to ventilate rooms where heat-producing appliances are installed.

- The local chimney sweep's consent must be obtained if the exhaust air is to be routed to a smoke or waste gas chimney that is not in operation.
- A telescopic wall duct should be used if the exhaust air is routed through the outside wall.

Recirculation



The aspirated air is cleaned by the grease filters and an activated charcoal filter and is returned to the kitchen.

Note: You must install an activated charcoal filter to bind odors in the recirculation mode. Refer to the manual or ask your specialist dealer for details of the various options for operating the appliance in the recirculation mode. You can obtain the necessary accessories from specialist dealers, from our after-sales service or in the online shop.

Getting to know your appliance

Downdraft ventilation

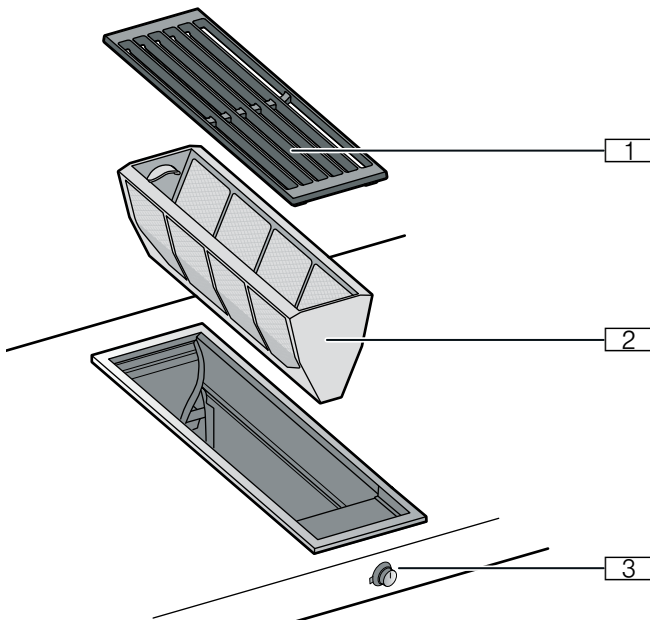

- 1 Filter cover
- 2 Metal grease filter
- 3 Control knobs

Control knob

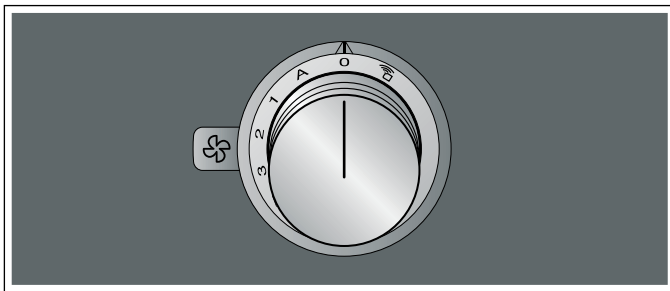

Symbol	Explanation
	Home Connect
0	Switching off the appliance
A	Switching on automatic mode
1	Switches on fan level 1
2	Switches on fan level 2
3	Switches on fan level 3
>>	Switches on intensive mode
	Switches on intermittent ventilation
	Resets the saturation indicator

Display on the illuminated ring

The control knob has an illuminated ring that indicates a number of statuses and functions.

Display	Meaning
○ Off	Appliance OFF
● Lights up orange	Appliance ON
☀ Switch off appliance, slowly flashes white (three times)	Metal grease filter saturation indicator
☀ Switch off appliance, rapidly flashes white (six times)	Activated charcoal filter saturation indicator (in circulating-air mode only)
☀ Switch off appliance, slowly flashes orange	Fan run-on active
● Lights up blue	Home Connect
☀ Flashes blue	Home Connect
☀ Flashes orange and white alternately	Safety shut-off, power failure
☀ Flashes yellow and magenta alternately	Appliance fault Call customer service.
● Lights up green for a few seconds, then turns yellow	Appliance is initializing, only after initial connection or power failure

The illuminated ring on the control knob lights up orange during operation. You can choose between two shades. If you have several appliances installed next to each other, you can change the shades in the settings for the appliances so that all of the illuminated rings light up in the same shade.

Special accessories

You can order the following accessories from your specialist dealer:

AA 414 010 Air conduction rail for operation beside a VG 415/425 gas appliance

Use the accessories only as indicated. The manufacturer assumes no liability for incorrect usage of the accessories.

Before using the appliance for the first time

Before using the appliance and accessory parts for the first time, clean them thoroughly.

Operating the appliance

Turning on

Automatic mode, three fan settings, intensive mode >> and the intermittent ventilation system  are available for extraction.

Push in the control knob and turn it clockwise to the fan setting you require.

The illuminated ring behind the control knob lights up.

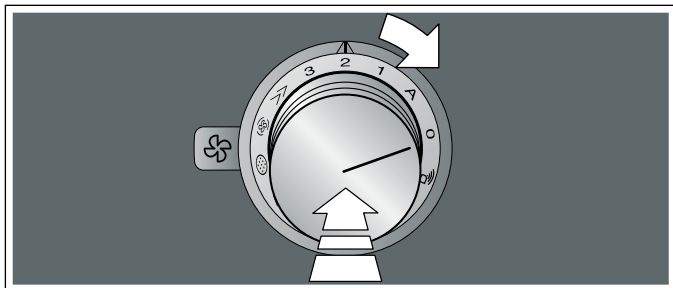

Turning off

Turn the control knob anti-clockwise to position 0.

If the run-on function is activated, the appliance continues to run for a short time after it is switched off. → "Run-on function" on page 14

Using Home Connect to set the appliance

You can set the appliance via the Home Connect app and via a hob using the Home Connect app, see and → "Connecting the cooktop extractor system to the cooktop" on page 22.

1. Set up the Home Connect app.
2. Establish the connection to the hob.
3. Push in the control knob and turn it anti-clockwise to the  position.

Automatic mode with sensor control

In automatic mode, a sensor in the appliance detects the intensity of the cooking and roasting fumes. The appliance selects the appropriate fan setting automatically.

Switching on

Push in the control knob and turn it clockwise to the **A** position.

Automatic mode is activated.

The optimum fan setting 1, 2 or 3 is set automatically using a sensor. The illuminated ring behind the control knob lights up orange while the ventilation system is switched on.

If the sensor no longer detects odors, the appliance selects the lowest fan setting. After 20 minutes (in circulating-air mode) or six minutes (in air extraction mode), the ventilation system is switched off. Turn the control knob to the 0 position.

Switching off

Turn the control knob anti-clockwise to position 0.

Sensor sensitivity

In automatic mode, a sensor in the appliance detects the intensity of the cooking and roasting fumes. Depending on the setting of the sensor, the fan automatically switches to another fan setting.

Default sensitivity setting: 2

Lowest sensitivity setting: 1

Highest sensitivity setting: 4

Changing the sensitivity of the sensor

If the sensor control system reacts too quickly or too slowly, change the sensitivity setting.

You can set the sensitivity in the Home Connect app.

Intensive mode

Activate intensive mode if strong odors or large amounts of steam are produced. In this mode, the appliance operates at its maximum fan setting for a short time. After approx. six minutes, the appliance automatically switches back to fan setting 3.

Run-on function

The run-on function leaves the ventilation system running at a low fan setting for a few minutes after it has been switched off. While the run-on function is switched on, the illuminated ring for the control knob slowly flashes orange. The appliance automatically switches off the ventilation after 20 minutes.

The fan run-on removes any remaining kitchen fumes and reduces the condensation in the appliance.

Notes

- You can activate or deactivate the run-on function in the basic settings or in the Home Connect app.
- The run-on function does not start unless the appliance has been switched on for at least two minutes.
- The run-on function only starts in circulating-air mode.

Switching off the run-on function early

1. Turn the control knob to **A**.
2. Turn the control knob to 0.

The appliance switches off the fan run-on early.

Intermittent ventilation

With intermittent ventilation, the fan automatically switches to fan setting 1 for six minutes every hour.

Switching on

Push in the control knob and turn it clockwise to the  position.

Intermittent ventilation is activated. The illuminated ring behind the control knob lights up orange while the ventilation system is switched on.

Switching off

Turn the control knob anti-clockwise to position 0.

Saturation notification

When the metal grease filter or the activated charcoal filter (only in circulating-air mode) are saturated, the illuminated ring on the control knob flashes:

- **Metal grease filter:** Three times white, slow flashing
- **Activated charcoal filter:** Six times white, rapid flashing

Do not wait any longer to clean the metal grease filters or replace or regenerate the activated charcoal filters. → *"Cleaning and maintenance" on page 24*

Ventilation molding

If downdraft ventilation is used next to a gas appliance, a ventilation molding AA 414 010 must be fitted on the gas appliance during cooking. The ventilation molding improves extraction when using gas appliances. The ventilation molding prevents extinction of small flames due to the draft.

Basic Settings

The appliance has various basic settings. You can adapt these basic settings to suit your individual requirements.

To access the basic settings:

1. Carry out the following operating steps one after the other without interruption.
2. Push in the control knob and turn it counterclockwise to the  position. Keep the control knob pressed in.
3. Turn the control knob clockwise to position 1. Keep the control knob pressed in.
4. Turn the control knob counterclockwise to position 0. The illuminated ring around the control knob lights up yellow.

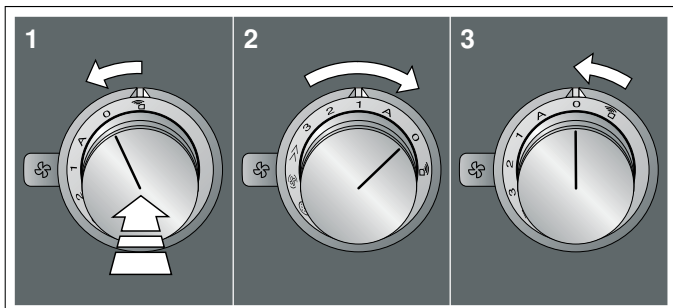

5. Select the required setting using the control knob. After approx. 5 seconds, the illuminated ring for the control knob lights up green. Exit the basic settings to save the setting you require.
6. To change the setting back, push in the control knob and turn it counterclockwise to position 0, and use the control knob to select the required setting. The control knob lights up yellow.

Control knob position	Function	Illuminated ring color: Green	Illuminated ring color: Yellow
A	Color selection for the illuminated ring around the control knob	Orange*	Orange (dark)
1	Fan setting 1 for intermittent ventilation	Selected*	Not selected
2	Fan setting 2 for intermittent ventilation	Selected	Not selected*
3	Fan setting 3 for intermittent ventilation	Selected	Not selected*

*Basic setting

Control knob position	Function	Illuminated ring color: Green	Illuminated ring color: Yellow
>>	Run-on function	Activated*	Deactivated
	Noise reduction	Activated	Deactivated*

*Basic setting

Exiting the basic settings menu and saving the settings

1. Carry out the following operating steps one after the other without interruption.
2. Push in the control knob and turn it counterclockwise to the  position. Keep the control knob pressed in.
3. Turn the control knob clockwise to position 1. Keep the control knob pressed in.
4. Turn the control knob counterclockwise to position 0.

The illuminated ring around the control knob goes out.

Home Connect

This appliance is LAN- or Wi-Fi-enabled and settings can be sent to the appliance via a mobile device.

If the appliance is not connected to the home network, it will function as an extractor hood with no network connection. The appliance can always be operated via the control knob.

The availability of the Home Connect function depends on the availability of Home Connect services in your country. Home Connect services are not available in every country. You can find more information on this at www.home-connect.com.

Notes

- Ensure that you follow the safety instructions in this user manual and that these are also observed when operating the appliance via the Home Connect app. You must also follow the instructions in the Home Connect app.
- Operation via the Home Connect app is only possible if the control knob for the cooktop extractor system is at the  position.
- Operating the appliance directly from the appliance always takes priority. It is not possible to operate the appliance using the Home Connect app during this time.

Setting Up

To implement settings via Home Connect, you must have installed and set up the Home Connect app on your mobile device.

Note: In networked standby mode, your appliance requires a maximum of 2 W.

Your appliance must also be connected to the home network (router) and to the Home Connect app (on a mobile device, e.g. a smartphone or tablet). You can choose between the following connection types:

- Connection via Wi-Fi: If there is a Wi-Fi connection, you can connect your appliance to your home network manually or automatically. Establish the connection to your home network and then the connection to the Home Connect app.
- Connection via LAN cable: The appliance is connected to the home network automatically following confirmation on the appliance.

Note: The app will guide you through the entire registration process. In case of doubt, follow the instructions in the app.

Setting up the Home Connect app

Note: You require a mobile device with the latest version of the relevant operating system.

1. On your mobile device, go to the App Store (Apple devices) or to the Google Play Store (Android devices).
2. Enter "Home Connect" in the search field.
3. Select the Home Connect app and install it on your mobile device.
4. Start the app and create your Home Connect login details. The app will guide you through the registration process. Make a note of your e-mail address and password.

Open or close the Home Connect settings menu

To connect your appliance to Home Connect or establish the connection to your home network, you will need to open the Home Connect settings menu on your appliance.

Note: It is important to carry out the following operating steps without interruption, one after the other.

1. Push in the control knob and turn it one notch counterclockwise to the  position. Keep the control knob pressed in.
2. Turn the control knob two notches clockwise to the **A** position. Keep the control knob pressed in.
3. Turn the control knob one notch counterclockwise to position **0**.

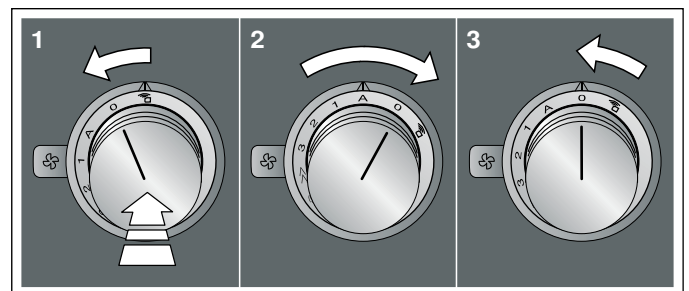

Note: If you select settings in the Home Connect settings menu, you will need to exit the Home Connect menu in the same way to save the settings.

Displays on the illuminated ring on the control knob

- While you are in the Home Connect menu, the illuminated ring on the control knob lights up blue.
- While the appliance is establishing a connection to the home network, the illuminated ring on the control knob flashes blue.

- If the appliance has established a connection to the home network, the illuminated ring on the control knob lights up green.
- If the appliance was not able to establish a connection to the home network, the illuminated ring on the control knob lights up red. Start the connection process again.

Overview of the Home Connect settings menu

- Manually logging in to the home network (Wi-Fi): To log in to the home network (Wi-Fi) manually, you require the network name (SSID) and password (key) for your home network. → *"Manual Registration in the Home Network"* on page 18



- Log in to the home network (Wi-Fi) with a WPS-enabled router. → *"Logging in to your home network automatically (WPS)"* on page 18



- Direct connection to a compatible cooktop. → *"Connecting appliances directly"* on page 23

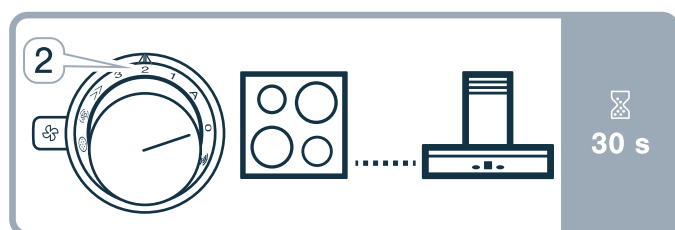

- Switch LAN or Wi-Fi off and on, e.g. while on holiday. → *"Switch the wireless network connection (LAN or WLAN) on or off"* on page 20

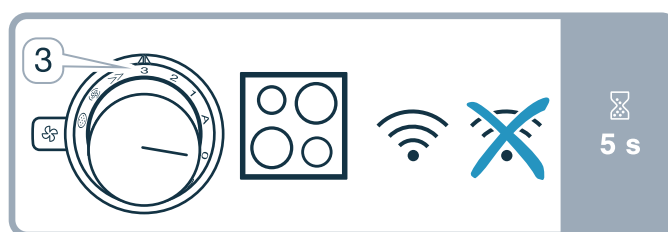

- Reset the Home Connect connections, e.g. for a new router, changing to a new Internet service provider. → *"Resetting the Home Connect connections"* on page 20

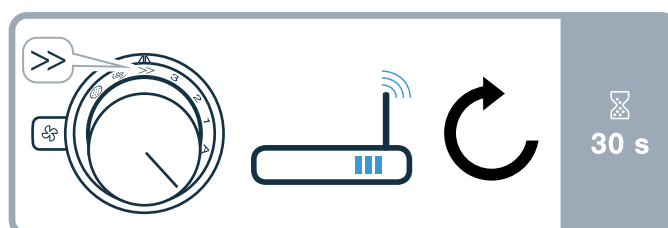

Connecting the appliance to your home network (Wi-Fi)



1. Carry out the following operating steps one after the other without interruption.
2. Open the Home Connect settings menu. → *"Open or close the Home Connect settings menu"* on page 16

The illuminated ring around the control knob lights up blue.

Manual Registration in the Home Network

Note: To log in to the home network (Wi-Fi) manually, you require the network name (SSID) and password (key) for your home network.

1. Turn the control knob clockwise to the **A** position. After around 5 seconds, the illuminated ring around the control knob flashes blue and yellow alternately. The appliance is now in manual mode.
2. Switch to the general settings menu of your mobile device and call up the Wi-Fi settings.
On your mobile device, the "HomeConnect" Wi-Fi connection is available for around 20 minutes.
3. Connect to the "HomeConnect" Wi-Fi connection (password: "HomeConnect").
4. Launch the Home Connect app on your mobile device and follow the instructions for network login. Enter the password (key) of the home network. Following successful connection to the router, the illuminated ring around the control knob lights up green for around 3 seconds.
5. The illuminated ring around the control knob flashes blue and white alternately. The connection to the mobile device is being established.
The appliance is available in the app on the mobile device once the illuminated ring around the control knob lights up green. If the illuminated ring around the control knob lights up red, it was not possible to establish a connection
6. To save the connection, exit the Home Connect settings menu. → *"Exiting the Home Connect settings menu" on page 19*
7. After successfully connecting, push in the control knob and turn it counterclockwise to the  position. Otherwise, it is not possible to operate the appliance using the Home Connect app.

Connection to the router unsuccessful

1. If a connection could not be established, check the router and turn the control knob to another position and then back to the **A** position.
The illuminated ring around the control knob lights up blue. After around 5 seconds, the illuminated ring around the control knob flashes blue and yellow.
2. Switch to the general settings menu of your mobile device and start the Wi-Fi connection again.
3. Check that the password has been entered correctly.

Connection to the mobile device unsuccessful

1. If a connection could not be established, turn the control knob to another position and then back to the **A** position.
The illuminated ring around the control knob lights up blue. After around 5 seconds, the illuminated ring around the control knob flashes blue and white.
2. Launch the Home Connect app on your mobile device and follow the instructions for automatic network login.

Connecting more mobile devices to the same Home Connect account

In the Home Connect app, you can connect more mobile devices to your appliance.

Connecting more mobile devices to another Home Connect account

Prerequisite: A mobile device is connected to the appliance. The appliance can be found in the Home Connect settings menu.

1. Turn the control knob to another position and then back to the **A** position.
The illuminated ring around the control knob flashes blue and white. The appliance is now ready to connect to another mobile device.
2. Launch the Home Connect app on your mobile device and follow the instructions for automatic network login.
The appliance is available in the app on the mobile device once the illuminated ring around the control knob lights up green.

Logging in to your home network automatically (WPS)

You require a router that has WPS functionality. You will find information about this in the manual for your router. You need to be able to access your router.

If this is not the case, follow the steps in → *"Manual Registration in the Home Network" on page 18.*

1. Push in the control knob and turn it to position **1**.
During the connection process, the illuminated ring around the control knob flashes blue and yellow alternately.

2. Press the WPS button on the router within the next 2 minutes.

Following successful connection to the router, the illuminated ring around the control knob lights up green for around 3 seconds. The illuminated ring around the control knob then flashes blue and white alternately. The appliance is now ready to connect to your mobile device.

3. Launch the Home Connect app on your mobile device and follow the instructions for automatic network login.

The appliance is available in the app on the mobile device once the illuminated ring around the control knob lights up green. If the illuminated ring around the control knob lights up red, it was not possible to establish a connection.

4. To save the connection, exit the Home Connect settings menu.
5. After successfully connecting, push in the control knob and turn it counterclockwise to the  position. Otherwise, it is not possible to operate the appliance using the Home Connect app.

Connection to the router unsuccessful

1. If a connection could not be established, check the router, and turn the control knob to another position and then back to position 1.

The illuminated ring around the control knob lights up blue. After around 5 seconds, the illuminated ring around the control knob flashes blue and yellow.

2. Switch to the general settings menu of your mobile device and start the Wi-Fi connection again.

Connection to the mobile device unsuccessful

1. If a connection could not be established, turn the control knob to another position and then back to position 1.

The illuminated ring around the control knob lights up blue. After around 5 seconds, the illuminated ring around the control knob flashes blue and white.

2. Launch the Home Connect app on your mobile device and follow the instructions for automatic network login.

Connecting more mobile devices to the same Home Connect account

In the Home Connect app, you can connect more mobile devices to your appliance.

Connecting more mobile devices to another Home Connect account

Prerequisite: A mobile device is connected to the appliance. The appliance can be found in the Home Connect settings menu.

1. Turn the control knob to another position and then back to position 1.
The illuminated ring around the control knob flashes blue and white. The appliance is now ready to connect to another mobile device.
2. Launch the Home Connect app on your mobile device and follow the instructions for automatic network login.
The appliance is available in the app on the mobile device once the illuminated ring around the control knob lights up green.

Exiting the Home Connect settings menu

1. Carry out the following operating steps one after the other without interruption.
2. Close the Home Connect settings menu. → *"Open or close the Home Connect settings menu" on page 16*
The illuminated ring on the control knob goes out.

Connecting the appliance to your home network (LAN)

The appliance must be connected to your home network using a LAN cable.

1. Connect the LAN cable (RJ45) to the router and the appliance.
2. Reset the Home Connect connections. → *"Resetting the Home Connect connections" on page 20*
3. Remain in the Home Connect settings menu.
4. Turn the control knob to **A**.
The illuminated ring around the control knob flashes blue and white alternately.
5. Start the Home Connect app on the mobile device and follow the instructions.
6. As soon as the network connection is established, exit the Home Connect settings menu. → *"Exiting the Home Connect settings menu" on page 19*
7. Push in the control knob and turn it counterclockwise to the  position. Otherwise, it is not possible to operate the appliance using the Home Connect app.

Switch the wireless network connection (LAN or WLAN) on or off

You can switch off the LAN or Wi-Fi on your cooktop extractor system at any time (e.g. to save energy during a holiday). The connections to the home network and to the cooktop remain saved. When you switch the LAN or Wi-Fi back on, the saved connections are applied.

1. Carry out the following operating steps one after the other without interruption.
2. Open the Home Connect settings menu. → *"Open or close the Home Connect settings menu" on page 16*
The illuminated ring around the control knob lights up blue.
3. Turn the control knob clockwise to position **3**. The illuminated ring around the control knob lights up green.
After around 5 seconds, the illuminated ring around the control knob flashes blue. After a few seconds, the illuminated ring around the control knob lights up blue. The network connection is deactivated.
4. Close the Home Connect settings menu. → *"Open or close the Home Connect settings menu" on page 16*

The illuminated ring on the control knob goes out.

If you want to switch the network connection back on, work through the same operating sequence. The illuminated ring around the control knob lights up blue. After around 5 seconds, the illuminated ring around the control knob flashes blue and then lights up green.

Note: If the cooktop extractor system is directly connected to a cooktop, the Wi-Fi can not be switched off.

Changing from Wi-Fi connection to LAN connection

1. Connect the cooktop extractor system to the router (RJ45 cable).
2. Carry out the following operating steps one after the other without interruption.
3. Open the Home Connect settings menu. → *"Open or close the Home Connect settings menu" on page 16*
The illuminated ring around the control knob lights up green.
4. Turn the control knob clockwise to the  position.
After approx. 5 seconds, the illuminated ring for the control knob lights up blue. The connection is established via LAN.

5. Close the Home Connect settings menu. → *"Open or close the Home Connect settings menu" on page 16*

The illuminated ring on the control knob goes out.

Changing from LAN connection to Wi-Fi connection

1. Carry out the following operating steps one after the other without interruption.
2. Open the Home Connect settings menu. → *"Open or close the Home Connect settings menu" on page 16*
The illuminated ring around the control knob lights up blue.
3. Turn the control knob clockwise to the  position.
After approx. 5 seconds, the illuminated ring for the control knob lights up green. The connection is established via Wi-Fi.
4. Disconnect the connection between the cooktop extractor system and the router (RJ45 cable).

Resetting the Home Connect connections

You can reset the connections you have saved for your home network and cooktop at any time.

1. Carry out the following operating steps one after the other without interruption.
2. Open the Home Connect settings menu. → *"Open or close the Home Connect settings menu" on page 16*
The illuminated ring around the control knob lights up blue.
3. Turn the control knob clockwise to the  position.
After approx. 30 seconds, the illuminated ring for the control knob lights up green. All Home Connect settings have been reset. The appliance will no longer be displayed in the Home Connect app.
4. Close the Home Connect settings menu. → *"Open or close the Home Connect settings menu" on page 16*

The illuminated ring on the control knob goes out.

Software Update

Using the software update function, your appliance's software can be updated (e.g. for the purpose of optimization, troubleshooting or security updates). To do this, you need to be a registered Home Connect user, have installed the app on your mobile device and be connected to the Home Connect server.

As soon as a software update is available, you will be informed by the Home Connect app, from which you will also be able to download the update.

Notes

- You can continue to use your appliance as normal while updates are downloading.
- Depending on your personal settings in the app, software updates can also be set to download automatically.
- We recommend that you install security updates as soon as possible.

Remote Diagnostics

Customer Service can use Remote Diagnostics to access your appliance if you contact them, have your appliance connected to the Home Connect server and if Remote Diagnostics is available in the country in which you are using the appliance

Note: For further information and details about the availability of Remote Diagnostics in your country, please visit the Service/Support section of your local website: www.home-connect.com

Information on Data Protection

When your appliance is connected to a WLAN network that is connected to the Internet for the first time, your appliance transmits the following categories of data to the Home Connect server (initial registration):

- Unique appliance identification (consisting of appliance codes as well as the MAC address of the installed Wi-Fi communication module).
- Security certificate of the Wi-Fi communication module (to ensure a secure data connection).
- The current software and hardware version of your appliance.
- Status of any previous resetting to factory settings.

This initial registration prepares the Home Connect functions for use and is only required when you want to use these Home Connect functions for the first time.

Note: Ensure that the Home Connect functions can be used only in conjunction with the Home Connect app. Information on data protection can be accessed in the Home Connect app.

Declaration of Conformity

Gaggenau Hausgeräte GmbH hereby declares that the appliance with Home Connect functionality meets the basic requirements and other relevant provisions of Directive 2014/53/EU.

A detailed RED Declaration of Conformity can be found online at www.gaggenau.com among the additional documents on the product page for your appliance.



2.4 GHz band: max. 100 mW

5 GHz band: max. 100 mW

	BE	BG	CZ	DK	DE	EE	IE	EL
	ES	FR	HR	IT	CY	LV	LT	LU
	HU	MT	NL	AT	PL	PT	RO	SI
	SK	FI	SE	UK	NO	CH	TR	

5 GHz WLAN (Wi-Fi): For indoor use only

Wi-Fi® Module

FCC/IC Statements

Model: COM2

FCC ID: 2AHES-COM2

IC: 21152-COM2

The Home Connect module is a communication device designed to provide communication between appliances and smart devices.

This module is integrated at the factory, under direct control of BSH Home Appliances Corporation, and is not user servicable or upgradable. At least 7⁷/₈ inch (20 cm) separation distance should be maintained from device to user.

FCC COMPLIANCE STATEMENT

CAUTION

Changes or modifications not expressly approved could void your authority to use this equipment.

This device complies with Part 15 of the FCC Rules. Operation to the following two conditions:

1. This device may not cause harmful interference, and
2. This device must accept any interference received, including interference that may cause undesired operation.

INDUSTRY CANADA STATEMENT

This device complies with Industry Canada license-exempt RSS standard(s).

Operation is subject to the following two conditions:

1. This device may not cause interference, and
2. This device must accept any interference, including interference that may cause undesired operation of the device.

Operation in the band 5150-5250 MHz is only for indoor use to reduce the potential for harmful interference to co-channel mobile satellite systems.

Connecting the cooktop extractor system to the cooktop

You can connect this appliance to a compatible cooktop and then control the functions of the cooktop extractor system via your cooktop.

You can connect this appliance to one or two cooktops. You cannot connect multiple cooktop extractor systems to one cooktop.

Notes

- Make sure you follow the safety instructions in the user manual for your cooktop and that these are complied with even when operating the appliance via the hood controls on the cooktop.
- Using the controls on the cooktop extractor system always takes priority. It is not possible to use the hood controls on the cooktop during this time.
- Operation via the Home Connect app or via the cooktop is only possible if the control knob for the cooktop extractor system is at the  position.

You have the following options for connecting the appliances together:

- Connecting appliances via the home network → *"Connecting appliances via the home network" on page 23*
- Connecting appliances directly → *"Connecting appliances directly" on page 23*

Connecting appliances via the home network

If the appliances are connected to each other via your home network, both the hood controls on the cooktop and the Home Connect functions can be used to operate the appliance.

Two appliances can be connected using the Home Connect app provided that both of them are Home Connect-compatible.

Refer to the Home Connect documents supplied for more information.

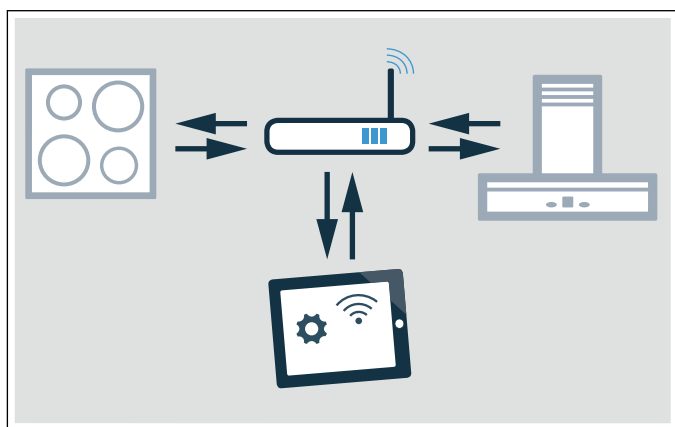

Establishing a connection via the home network

1. Open the Home Connect settings menu. → *"Open or close the Home Connect settings menu" on page 16*
2. Log in to the home network manually or automatically; see → *"Manual Registration in the Home Network" on page 18* or → *"Logging in to your home network automatically (WPS)" on page 18.*

Once the extractor hood is connected to your home network, you can connect to the cooktop via the Home Connect app. To do this, follow the instructions on your mobile device.

Connecting another cooktop to the extractor hood

1. Connect both cooktops to Home Connect.
2. Connect the cooktop extractor system to Home Connect.
3. In the Home Connect app, connect the first cooktop to the cooktop extractor system.
4. In the Home Connect app, connect the second cooktop to the cooktop extractor system.
5. Turn the control knob for the cooktop extractor system to the  position. Only then is the operation via the cooktop possible

Connecting appliances directly

If the appliance is connected directly to one or several cooktops, it can no longer be connected to your home network. The appliance will function as an extractor hood that is not connected to the network and you can continue to operate it via the control panel.

Before connecting the appliances, reset all existing connections to your home network or other appliances.

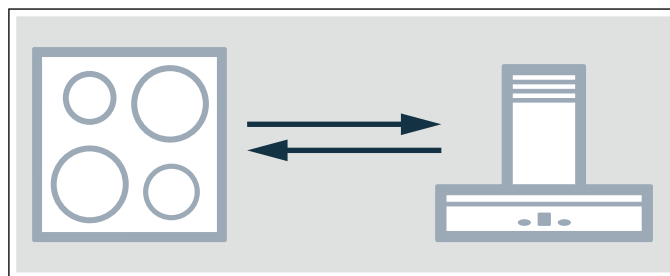

Establishing a direct connection

Make sure that the cooktop is switched on and is in search mode. Search mode means that the connection process on the cooktop has been started.

To do this, refer to the section entitled "Connecting to the extractor hood" in the user manual for your cooktop.

1. Open the Home Connect settings menu. → *"Open or close the Home Connect settings menu" on page 16*
2. Turn the control knob clockwise to position **2**.
After around 5 seconds, the illuminated ring around the control knob flashes blue and yellow alternately. The cooktop is connected to the extractor hood once the illuminated ring on the control knob lights up green.
3. Close the Home Connect settings menu. → *"Open or close the Home Connect settings menu" on page 16*

The illuminated ring on the control knob goes out.

4. Turn the control knob for the cooktop extractor system to the  position. Only then is the operation via the cooktop possible

Direct connection unsuccessful

If, after around 30 seconds, a connection could not be established, the illuminated ring around the control knob lights up red. Turn the control knob to another position and then back to position **2**.

The illuminated ring around the control knob lights up blue. After around 5 seconds, the illuminated ring around the control knob flashes blue and yellow. The appliance is trying to establish a connection again.

Connecting another cooktop to the extractor hood

In order to connect another cooktop to the extractor hood, run through the direct connection again with the second cooktop.

1. Switch off the Wi-Fi on the first cooktop. To do so, follow the instructions in the user manual for the cooktop.
2. Start the connection for the second cooktop, then start the connection for the cooktop extractor system.

The connection process may take a few minutes. The cooktop is connected to the cooktop extractor system once the illuminated ring on the control knob lights up green.

3. Switch the Wi-Fi on the first cooktop back on again.

Cleaning and maintenance

WARNING

Risk of burns!

The appliance grows hot during operation. Let appliance cool down prior to cleaning.

WARNING

Risk of electrical shock!

Moisture entering the appliance can cause an electrical shock. Don't use a high-pressure cleaner or steam cleaner.

WARNING

Risk of injury!

Components inside the appliance may have sharp edges. Wear protective gloves.

NOTICE

Surface damage

Do not use these cleaning agents

- Caustic or corrosive cleaners
- Oven cleaners
- Cleaners that are caustic, contain chlorine or are aggressive
- Cleaners containing large proportions of alcohol
- Hard, scratchy dish-washing sponges, brushes or scourers

If such an agent comes into contact with the appliance, wipe it off immediately with water.

Thoroughly wash out new sponge cloths before using them.

Note: Only use a minimal amount of water when cleaning so that no water enters the appliance.

Cleaning the appliance

Note: Before cleaning, remove any jewelry from your arms and hands.

In order to ensure the grease absorption level, the grease filter must be cleaned regularly.

Clean the appliance after each use once it has cooled down. Remove spilt liquids immediately and do not allow any food remains to dry on it.

Also clean the inside of the downdraft ventilation regularly with a damp cloth.

Appliance part/surface	Recommended cleaning
Appliance frame	Soapy water – dry with a soft cloth. Use a minimal amount of water when cleaning to prevent water from penetrating the appliance. Soak dried-on food remains with a small amount of soapy water; do not scour.
Ventilation grille	Carefully remove for cleaning. Soapy water – dry with a soft cloth. You can also clean the ventilation grille in the dishwasher. This may cause the ventilation grille to discolor, making it lighter. This does not affect its usability.
Control knob	The soapy cloth must not be too wet. Dry with a soft cloth.

CAUTION

Damage to the appliance

Do not detach the control knobs to clean them.

Removing and installing the metal grease filter

1. Remove the ventilation grille.
2. Pull the metal grease filter up and out of the appliance.

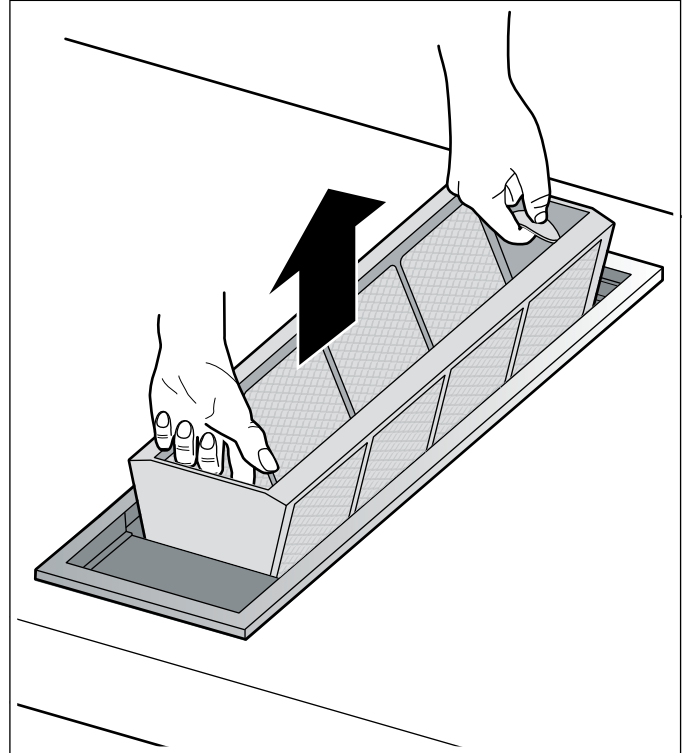

3. Clean the metal grease filter and the ventilation grille.
4. Clean the inside of the downdraft ventilation.
5. Insert the metal grease filter.
6. Place the ventilation grille on top.

Cleaning the metal grease filter

WARNING

Risk of fire!

Grease deposits in the grease filter can ignite.

Clean the grease filter at least every two months or as often as necessary.

Never operate the appliance without the grease filter.

The metal grease filter can be cleaned in the dishwasher or by hand.

Cleaning in the dishwasher

Note: Slight discoloration may occur if cleaning in the dishwasher. This has no effect on the performance of the metal grease filter.

1. Place the metal grease filters loosely in the dishwasher with the opening facing down. Do not jam in the metal grease filters.
2. Do not clean heavily soiled metal grease filters together with tableware.

Cleaning by hand

1. Soak the metal grease filter in hot soapy water.
2. Clean with a brush and then rinse thoroughly.
3. Allow the metal grease filter to dry before inserting.

Note: You can use a special degreaser to remove stubborn dirt. It can be ordered via the online shop.

Changing the activated charcoal filter (only in circulating-air mode)

Activated charcoal filters trap the odor-causing compounds from cooking smells. They are only used for air-recirculation mode.

The activated charcoal filter of the remote fan unit must be replaced at regular intervals. The saturation indicator on your appliance tells you how frequently this needs to be done.

Resetting the saturation indicator

If the saturation indicator for the metal grease filter or activated charcoal filter has flashed, you must reset the saturation indicator after cleaning or changing the filter.

1. Push in the control knob and turn it clockwise to the  position.
2. The illuminated ring behind the control knob lights up white and goes out for approx. five seconds and lights up white again.

The saturation indicator is reset.

3. Turn the control knob back to position 0.

Faults – What to Do?

WARNING

Risk of electric shock!

Incorrect repairs are dangerous. Repairs may only be carried out by an authorized servicer. If the appliance is not functioning properly, unplug the power cord or switch off the fuse in the fuse box. Contact Customer Support.

Faults often have simple explanations. Please read the notes in the table before calling customer service.

Disruption	Possible cause	Solution
The appliance does not work	No connection to the remote fan unit.	Check whether the plugs of the connection cable are properly inserted.
	Power failure	Check whether other kitchen appliances are working.
	Faulty fuse	Check in the fuse box to make sure that the fuse for the appliance is in working order.
After the appliance has been switched off, the illuminated ring flashes white slowly three times.	The metal grease filter is saturated.	Clean the metal grease filter. → <i>"Cleaning and maintenance" on page 24</i>
After the appliance has been switched off, the illuminated ring flashes white rapidly six times.	The activated charcoal filter in the remote fan unit is saturated.	Change the activated charcoal filter in the remote fan unit. → <i>"Cleaning and maintenance" on page 24</i>
The fan continues to run after the appliance has been switched off. The illuminated ring flashes slowly orange.	The run-on function is switched on.	Further information about the run-on function. → <i>"Run-on function" on page 14</i>
The appliance switches itself off while in use; the illuminated ring flashes orange and white alternately	Safety switch off: The controls on the appliance have not been used for a long time	Turn the control knob to 0, then switch it back on, if required
	The appliance remains off after a power failure	Turn the control knob to 0, then switch it back on, if required
	The window is closed using the window contact switch	Open the window, turn the control knob to 0 and then switch it back on, if required
Appliance runs in automatic mode, illuminated ring flashes yellow and magenta	Automatic sensor is faulty	Turn the control knob to 0, then switch it back on If the illuminated ring continues flashing after you have switched the appliance back on, contact after-sales service
Illuminated ring flashes magenta - yellow	Appliance fault	Check the cable connection to the remote blower
		If the illuminated ring continues flashing after you have switched the appliance back on, contact customer service

Table des Matières

▲ Définitions de sécurité	30
CONSIGNES DE SÉCURITÉ IMPORTANTES	31
Instructions générales	31
Sécurité-incendie	31
Prévention des brûlures	34
Sécurité des enfants	34
Consignes en matière de nettoyage	34
Sécurité à l'utilisation	35
Installation et entretien corrects	35
Avertissement issu de la proposition 65	38
Sources des dommages	39
Protection de l'environnement	39
Modes de fonctionnement	39
Mode évacuation	39
Mode recyclage	39
Présentation de l'appareil	40
Hotte à aspiration descendante	40
Manettes de commande	40
Anneau lumineux	40
Accessoires spéciaux	40
Avant la première utilisation	41
Utiliser l'appareil	41
Mise en marche	41
Arrêt	41
Régler l'appareil via Home Connect	41
Fonctionnement automatique avec commande par capteur	42
Sensibilité du capteur	42
Ventilation intense	42
Fonction temporisation	42
Ventilation intermittente	42
Indicateur de saturation	43
Défecteur	43
Réglages de base	43
Quittez le menu des réglages de base et enregistrez les réglages	44

Home Connect	44
Configuration	44
Ouvrir ou fermer le menu de réglage Home Connect	45
Aperçu du menu de réglage Home Connect	45
Connecter l'appareil au réseau domestique (WLAN)	46
Connexion manuelle au réseau domestique	46
Connexion automatique au réseau domestique (WPS)	47
Quitter le menu de réglage Home Connect	48
Connecter l'appareil au réseau domestique (LAN)	48
Activer ou désactiver la connexion réseau sans fil (LAN ou WLAN)	48
Passer d'une connexion WLAN à une connexion LAN	49
Passer d'une connexion LAN à une connexion WLAN	49
Réinitialiser les connexions Home Connect	49
Mise à jour du logiciel	49
Diagnostic à distance	50
Remarque liée à la protection des données	50
Déclaration de conformité	50
Module Wi-Fi ^{MD}	50
Connecter l'aérateur de plan de cuisson à la table de cuisson	51
Connecter l'appareil via le réseau domestique	52
Connecter directement l'appareil	52
Nettoyage et entretien	53
Nettoyage de l'appareil électroménager	54
Dépose et pose des filtres à graisse métalliques	54
Nettoyage du filtre à graisse métallique	55
Changement des filtres à charbon actif (uniquement en cas de mode recyclage)	55
Réinitialiser l'indicateur de saturation	55
Dérangements, Que faire si...	56
Service après-vente	57

Vous trouverez des informations supplémentaires concernant les produits, accessoires, pièces de rechange et services, et les notices d'utilisation et de montage sur Internet sous : www.gaggenau.com et la boutique en ligne : www.gaggenau.com/zz/store

Définitions de sécurité

AVERTISSEMENT

Ceci indique que le non-respect de cet avertissement peut entraîner des blessures graves, voire la mort.

ATTENTION

Ceci indique que le non-respect de cet avertissement peut entraîner des blessures légères ou de gravité moyenne.

AVIS

Ceci indique que la non-conformité à cet avis de sécurité peut entraîner des dégâts matériels ou endommager l'appareil.

Remarque : Ceci vous signale des informations et/ou indications importantes.

CONSIGNES DE SÉCURITÉ IMPORTANTES

LIRE ET CONSERVER CES INSTRUCTIONS

AVERTISSEMENT

Votre nouvel appareil a été conçu pour un fonctionnement sûr et fiable si vous en prenez bien soin. Lire attentivement toutes les consignes avant l'emploi. Ces précautions réduiront les risques de brûlures, de choc électrique, d'incendie et de lésions corporelles. Lors de l'utilisation d'un appareil électroménager, quelques précautions de sécurité élémentaires doivent être observées, y compris celles qui figurent aux pages suivantes.

Instructions générales

Cet appareil n'est pas destiné à être utilisé avec un programmateur externe ou une télécommande.

Veiller à ce que des petites pièces et des liquides ne pénètrent pas dans l'appareil.

Après avoir déballé l'appareil, s'assurer qu'il n'a pas subi de dommages visibles. Si l'appareil a été endommagé durant le transport, ne pas le brancher.

Ne jamais laisser des adultes ou des enfants se servir de l'appareil sans surveillance, si ces personnes ne sont pas en mesure de le faire pour des raisons physiques ou mentales ou bien si elles ne savent pas le faire de manière correcte et sûre ou n'ont pas l'habitude de le faire. Ne pas laisser des enfants jouer avec l'appareil ou son emballage.

Sécurité-incendie

Toujours avoir un détecteur de fumée en état de marche près de la cuisine.

AVERTISSEMENT

Risque d'incendie !

Si la hotte à aspiration descendante est installée près d'un appareil à gaz, il faut utiliser un déflecteur d'air (offert comme accessoire). Le déflecteur empêche l'aspiration de la flamme par le ventilateur. On évite ainsi d'enflammer un filtre imprégné de graisse.

AVERTISSEMENT

POUR RÉDUIRE LE RISQUE D'INCENDIE DE GRAISSE DE CUISINIÈRE:

1. Ne laissez jamais la surface de cuisson sans surveillance à des températures élevées. Les débordements causent de la fumée et les résidus graisseux peuvent s'enflammer.. Faites chauffer les huiles lentement à feu doux ou moyen.
2. Faites toujours fonctionner la hotte lorsque vous cuisinez à feu vif.
3. Nettoyez les ventilateurs régulièrement. Ne laissez pas la graisse s'accumuler sur le ventilateur ou sur le filtre.



CONSIGNES DE SÉCURITÉ IMPORTANTES

LIRE ET CONSERVER CES INSTRUCTIONS

4. Utilisez des casseroles de taille appropriée. Utilisez toujours des récipients adaptés à la taille de la surface de cuisson.

Ne flambez jamais sous la hotte aspirante et ne travaillez jamais avec une flamme nue. Une hotte aspirante en marche aspire les flammes dans le filtre. Une hotte aspirante en marche aspire les flammes dans le filtre. Ne flambez jamais sous la hotte aspirante et ne travaillez jamais avec une flamme nue. Une hotte aspirante en marche aspire les flammes dans le filtre. Les dépôts de graisse sur les filtre risquent alors de s'enflammer!



ATTENTION

Appareil conçu exclusivement pour la ventilation générale. Ne pas utiliser pour évacuer des matières et vapeurs dangereuses ou explosives.

Ne pas mettre l'aérateur en marche si le cordon ou le connecteur d'alimentation sont endommagés. Mettre l'aérateur au rebut ou bien l'envoyer à un service après-vente agréé pour le contrôler et (ou) le réparer.

Ne pas faire passer le cordon d'alimentation sous un tapis. Ne pas recouvrir le cordon d'alimentation de petits tapis ou autres revêtements de sol de ce type. Ne pas faire passer le cordon d'alimentation sous des meubles ou des appareils. Poser le cordon d'alimentation hors des zones de passage et des

endroits où il pourrait être heurté par des personnes.

Si des vêtements s'enflamment, jeter et rouler par terre immédiatement pour éteindre les flammes.

Étouffez les flammes d'un feu d'aliments autre qu'un feu de graisse à l'aide de bicarbonate de soude. Ne jamais utiliser d'eau sur les feux de cuisson.



AVERTISSEMENT

POUR RÉDUIRE LE RISQUE DE LÉSIONS CORPORELLES EN CAS D'UN FEU DE FRITURE SUR UNE CUISINIÈRE, OBSERVER CE QUI SUIVIT :

- ÉTOUFFER LES FLAMMES à l'aide d'un couvercle bien hermétique, d'une tôle à biscuits ou d'un plateau en métal, puis éteindre le brûleur. FAIRE ATTENTION À NE PAS SE BRÛLER. Si les flammes ne s'éteignent pas immédiatement, ÉVACUER LES LIEUX ET FAIRE APPEL AU SERVICE D'INCENDIE.
- NE JAMAIS SOULEVER UNE POÊLE EN FLAMMES – Vous pourriez vous brûler.
- NE PAS UTILISER D'EAU, y compris les chiffons ou serviettes mouillées - une violente explosion de vapeur pourrait se produire.



CONSIGNES DE SÉCURITÉ IMPORTANTES

LIRE ET CONSERVER CES INSTRUCTIONS

- Utiliser **UNIQUEMENT** un extincteur si :
 - Vous savez que vous avez un extincteur de classe ABC et comment l'utiliser.
 - Le feu est petit et circonscrit à la zone où il a débuté.
 - Le service d'incendie est appelé.
 - Si l'on peut combattre le feu en ayant le dos vers une sortie.

Veillez à avoir à portée de main un extincteur d'incendie en bon état de marche, placé visiblement près de l'appareil et facile d'accès.

Dans la mesure du possible, ne pas faire fonctionner le système de ventilation lorsqu'un feu se déclenche sur une table de cuisson. Toutefois, ne pas passer la main à travers le feu pour mettre le système de ventilation hors tension.



AVERTISSEMENT

Risque d'incendie !

Les dépôts se trouvant dans le filtre à graisse peuvent s'enflammer.

Nettoyer le filtre à graisse au moins tous les 2 mois ou aussi souvent que nécessaire.

Ne jamais faire fonctionner l'appareil sans son filtre à graisse.



AVERTISSEMENT

Risque d'incendie !

Les dépôts se trouvant dans le filtre à graisse peuvent s'enflammer. Ne jamais cuisiner à proximité de l'appareil avec une flamme ouverte (par exemple pour faire flamber). Installer l'appareil près d'un foyer pour combustibles solides (bois ou charbon par exemple) seulement s'il y a un couvercle fermé et non amovible. Il ne faut pas qu'il se produise de projection d'étincelles.



AVERTISSEMENT

Risque d'incendie !

Les brûleurs gaz dégagent une forte chaleur lorsqu'aucun récipient n'est posé dessus. Ils peuvent alors endommager les appareils de ventilation. Utiliser les brûleurs gaz uniquement lorsqu'un récipient est placé dessus.



AVERTISSEMENT

Risque d'incendie !

L'huile et la graisse très chaudes s'enflamment rapidement. Ne jamais laisser de l'huile et de la graisse chaudes sans surveillance. Ne jamais éteindre un incendie avec de l'eau. Éteindre le foyer. Étouffer les flammes avec précaution au moyen d'un couvercle, d'une couverture antifeu ou équivalent.

CONSIGNES DE SÉCURITÉ IMPORTANTES

LIRE ET CONSERVER CES INSTRUCTIONS

Prévention des brûlures

AVERTISSEMENT

Risque de brûlure !

Les parties accessibles chauffent lorsque la table est allumée. Ne touchez jamais aux parties très chaudes. Tenez les enfants à distance.

Sécurité des enfants

Lorsque les enfants sont assez âgés pour utiliser l'appareil, il incombe aux parents ou tuteurs légaux de veiller à ce qu'ils soient formés aux pratiques sécuritaires par des personnes qualifiées.

Enlever le ruban adhésif et l'emballage avant d'utiliser l'appareil. Détruire l'emballage après avoir déballé l'appareil. Ne jamais laisser les enfants jouer avec les matériaux de conditionnement.

Ne permettre à personne de grimper, rester debout, s'appuyer, s'asseoir ou se pencher sur toute partie d'un appareil, notamment une porte, un tiroir-réchaud ou un tiroir de rangement. Ceci peut endommager l'appareil qui risque de basculer et causer des blessures sérieuses.

Ne pas permettre aux enfants d'utiliser cet appareil sauf sous la surveillance attentive d'un adulte. Ne pas laisser les enfants et les animaux seuls ou sans surveillance lorsque l'appareil est en service. Ne jamais les laisser jouer aux alentours de l'appareil, que ce dernier soit en service ou non.

ATTENTION

Les articles d'intérêt pour les enfants ne doivent pas être rangés dans un appareil électroménager, dans les armoires au-dessus de l'appareil ou sur le dosseret. Les enfants peuvent grimper sur l'appareil pour atteindre ces objets et se blesser sérieusement.

Consignes en matière de nettoyage

AVERTISSEMENT

S'assurer que l'appareil a complètement refroidi (y compris les filtres à graisse et les ampoules, le cas échéant) et que la graisse s'est solidifiée avant de tenter de nettoyer une quelconque partie de l'appareil.

AVERTISSEMENT

Risque d'incendie, risque de choc électrique ! émanant de l'appareil. Avant de nettoyer ou d'entretenir l'appareil, toujours le laisser refroidir. Désactiver le fusible ou débrancher le connecteur du secteur.

Ne pas utiliser de nettoyeur à vapeur pour nettoyer l'appareil.

CONSIGNES DE SÉCURITÉ IMPORTANTES

LIRE ET CONSERVER CES INSTRUCTIONS

ATTENTION

Dommages causés à l'appareil
Pour nettoyer les manettes ou boutons de commande, ne pas les retirer.

AVERTISSEMENT

Risque de court-circuit !
L'isolation des câbles d'appareils électriques peut fondre. Ne jamais faire passer des câbles d'alimentation sur les foyers chauds.

Sécurité à l'utilisation

AVERTISSEMENT

Ne réparez, remplacez, ni ne retirez aucune partie de l'appareil, excepté si les manuels recommandent de le faire. Une installation, un entretien ou une inspection incorrects peuvent occasionner des blessures ou des dommages matériels. Reportez-vous au présent manuel pour obtenir des indications. Toute autre intervention doit être effectuée par un technicien agréé.

AVERTISSEMENT

Risque de brûlure !
lorsque l'appareil utilisé avec des appareils de cuisson est très chaud. Tenir les enfants à distance et s'assurer d'une utilisation correcte.

AVERTISSEMENT

Risque de blessure, risque de détérioration !
par des objets déposés sur l'appareil. Ne jamais poser d'objets sur l'appareil.

AVERTISSEMENT

Risque d'incendie !
Les filtres surchargés de graisse risquent de s'enflammer ! Ne jamais faire frire ou griller sans surveiller l'appareil. S'assurer que les filtres à graisse sont régulièrement nettoyés.

Installation et entretien corrects

Demandez à l'installateur de vous montrer où se trouve le disjoncteur ou le fusible. Identifier sa position pour pouvoir le retrouver facilement.

Cet appareil doit être adéquatement installé et mis à la terre par un technicien agréé. Branchez l'appareil uniquement dans une prise correctement reliée à la terre. Pour plus de détails, reportez-vous à la notice d'installation.

Cet appareil est destiné uniquement à une utilisation domestique normale. Il n'est pas homologué pour un usage en extérieur. Voyez l'Énoncé de la Garantie Limitée. Si vous avez des questions, communiquez avec le fabricant.

CONSIGNES DE SÉCURITÉ IMPORTANTES

LIRE ET CONSERVER CES INSTRUCTIONS

Ne pas entreposer ni utiliser de produits chimiques corrosifs, vapeurs, substances inflammables ou produits non alimentaires à l'intérieur ou à proximité de l'appareil. Il a été spécialement conçu pour être utilisé pendant le chauffage et la cuisson des aliments. L'emploi de produits chimiques corrosifs pour chauffer ou nettoyer l'appareil endommagera ce dernier et peut provoquer des blessures.

Ne pas se servir de cet appareil s'il ne fonctionne pas correctement ou s'il est endommagé. Communiquer avec un réparateur autorisé.

Ne pas réparer ni remplacer toute pièce de l'appareil à moins que cela ne soit spécifiquement recommandé par ce manuel. Toute réparation doit être effectuée par un centre de réparation autorisé par l'usine.

ATTENTION

La graisse restant sur les filtres peut se fondre à nouveau et se déplacer à l'intérieur de l'évent.



Certaines surfaces peuvent avoir des bords tranchants. Faire attention en étendant le bras derrière l'appareil ou en dessous.

AVERTISSEMENT

Lorsque la hotte aspirante est utilisée en mode d'évacuation d'air simultanément avec un brûleur différent utilisant également la même cheminée, (tels des appareils de chauffage au gaz, à l'huile ou au charbon, des chauffe-eau instantanés ou des chaudières à eau chaude), veillez à ce que l'apport d'air frais soit suffisant pour assurer la combustion adéquate du brûleur.

Un fonctionnement sans risque est possible si la sous-pression dans la pièce où le brûleur est installé ne dépasse pas 4 Pa (0,04 mbar).

On peut y parvenir en acheminant l'air requis pour la combustion à travers des ouvertures non verrouillables, par exemple dans les portes et fenêtres, et en association avec des boîtiers muraux d'admission/d'évacuation d'air fixées au mur ou grâce à d'autres mesures techniques telles qu'un verrouillage réciproque, etc.

CONSIGNES DE SÉCURITÉ IMPORTANTES

LIRE ET CONSERVER CES INSTRUCTIONS

AVERTISSEMENT

Évitez l'intoxication au monoxyde de carbone. – Prévoyez une admission d'air adéquate pour empêcher l'aspiration des gaz de combustion dans la pièce.

Un boîtier mural air d'admission/air d'échappement ne peut garantir que la valeur limite ne sera pas dépassée.

Remarque : Lorsque vous évaluez les exigences globales, vous devez tenir compte du système combiné d'aération de la maison au complet. Cette règle ne s'applique pas aux appareils de cuisson, comme les surfaces de cuisson et les fours.

AVERTISSEMENT

Danger de mort, danger d'intoxication ! par la réaspiration de gaz de combustion. Ne jamais utiliser l'appareil en mode évacuation en même temps qu'un foyer à air ambiant si un apport suffisant en air frais n'est pas assuré.

Les foyers à air ambiant (par exemples les chauffages à gaz, à bois, à fioul ou à charbon, les chauffe-eau instantanés, les ballons d'eau chaude) prélèvent l'air de combustion dans la pièce où ils sont installés et rejettent les gaz de fumée à l'air libre par un système spécifique (cheminée par exemple).

Lorsque la hotte aspirante est en marche, elle prélève de l'air dans la cuisine et

dans les pièces voisines ; si l'apport d'air frais est trop faible, une dépression se forme. Des gaz toxiques provenant de la cheminée ou du conduit d'évacuation sont réaspirés dans les pièces d'habitation.

- Il faut donc toujours s'assurer que l'apport d'air frais est suffisant
- Un caisson mural d'entrée et de sortie d'air ne suffit pas à assurer la valeur minimale nécessaire.

AVERTISSEMENT

Risque de choc électrique ! en raison de la détérioration du câble d'alimentation. Ne pas couder ni coincer le câble d'alimentation pendant l'installation.

AVERTISSEMENT

Risque d'incendie, risque de blessure ! en raison de la détérioration du câble d'alimentation. Si le câble d'alimentation est endommagé, il faut le faire changer par un technicien agréé (électricien).

AVERTISSEMENT

Risque de blessure ! pendant l'installation par des arêtes coupantes. Pendant l'installation de l'appareil, toujours porter des gants de protection.



CONSIGNES DE SÉCURITÉ IMPORTANTES

LIRE ET CONSERVER CES INSTRUCTIONS

Avertissement issu de la proposition 65 :

Ce produit pourrait contenir un produit chimique reconnu par l'État de la Californie comme cancérigène ou ayant des effets nocifs sur la reproduction. Par conséquent, l'emballage de votre produit pourrait porter l'étiquette suivante, comme requis par la Californie :

AVERTISSEMENT ISSUE DE LA PROPOSITION 65 DE L'ÉTAT DE LA CALIFORNIE :



AVERTISSEMENT

Cancer et dommages à la reproduction

www.P65Warnings.ca.gov

Sources des dommages

ATTENTION

Risque de détérioration par pénétration d'humidité dans l'électronique. Ne jamais nettoyer les commandes avec un chiffon humide.

ATTENTION

Détérioration des surfaces par les produits de nettoyage agressifs ou abrasifs. Ne jamais utiliser de produits de nettoyage agressifs ou abrasifs.

Protection de l'environnement

Déballer l'appareil et jeter l'emballage dans le respect de l'environnement.

Modes de fonctionnement

En fonction du module ventilateur raccordé, vous pouvez utiliser cet appareil en mode évacuation d'air ou recirculation.

Mode évacuation



L'air aspiré est purifié par les filtres à graisse, puis rejeté à l'air libre par une conduite.

Remarque : Il ne faut pas rejeter l'air usé dans une cheminée d'évacuation en service, ni dans un conduit servant à la ventilation de pièces où sont installés des foyers.

- Pour rejeter l'air dans un conduit de fumées qui n'est pas en service, il faut demander l'accord du maître ramoneur compétent.
- Si l'air est évacué à travers le mur extérieur de l'habitation, il faut utiliser un caisson mural télescopique.

Mode recyclage



L'air aspiré est nettoyé par les filtres à graisse et un filtre à charbon actif, puis ramené dans la cuisine.

Remarque : Pour que les odeurs soient retenues en mode recyclage, vous devez monter un filtre à charbon actif. Pour en savoir plus sur les différentes possibilités d'utilisation de l'appareil en mode recyclage, consultez la documentation ou contactez votre distributeur. Vous trouverez les accessoires nécessaires chez les distributeurs spécialisés, auprès de notre service après-vente ou sur la boutique en ligne,

Présentation de l'appareil

Hotte à aspiration descendante

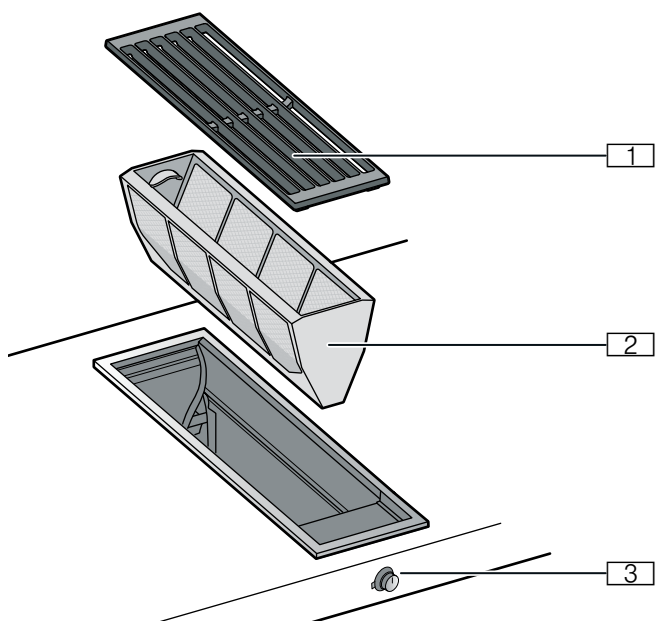

- 1 Couvercle du filtre
- 2 Filtre à graisse métallique
- 3 Bouton de commande

Manettes de commande

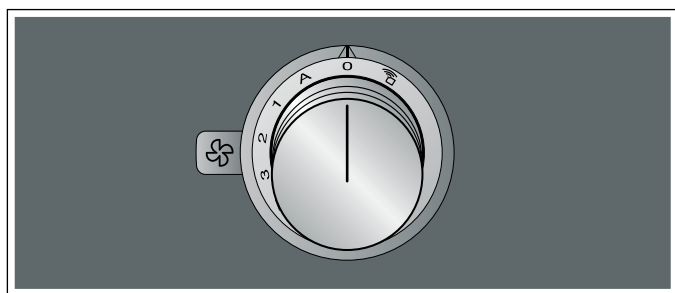

Symbole	Explication
	Home Connect
0	Éteindre l'appareil
A	Activer le mode automatique
1	Activer la vitesse de ventilation 1
2	Activer la vitesse de ventilation 2
3	Activer la vitesse de ventilation 3
>>	Activer la vitesse intensive
	Activer la ventilation intermittente
	Réinitialiser l'indicateur de saturation

Anneau lumineux

Le bouton de commande est muni d'un anneau lumineux pouvant indiquer différents états.

Affichage	Signification
○ Arrêt	Appareil ÉTEINT
● Allumé en orange	Appareil ALLUMÉ
☀ Éteindre l'appareil, clignote lentement en blanc (3 fois)	Indicateur de saturation du filtre à graisse métallique
☀ Éteindre l'appareil, clignote rapidement en blanc (6 fois)	Indicateur de saturation du filtre à charbon actif (uniquement en mode recirculation de l'air)
☀ Éteindre l'appareil, clignote lentement en orange	Poursuite de la ventilation active
● Allumé en bleu	Home Connect
☀ Clignotant en bleu	Home Connect
☀ clignotant en alternance en orange et en blanc	Coupure de sécurité, panne de courant
☀ clignotant en alternance en jaune et en magenta	Défaut de l'appareil Appelez le service après-vente !
● Clignotant pendant quelques secondes en vert puis en jaune	L'appareil s'initialise, uniquement après un premier raccordement ou une panne de courant

L'anneau lumineux du bouton de commande s'allume en orange pendant le fonctionnement. Vous pouvez choisir entre deux tonalités de couleur. Si vous avez installé plusieurs appareils côte à côte, vous pouvez modifier les tonalités de couleur dans les réglages des appareils afin que tous les anneaux lumineux s'allument dans la même tonalité de couleur.

Accessoires spéciaux

Vous pouvez commander les accessoires suivants auprès de votre distributeur :

AA 414 010 Déflecteur, pour le fonctionnement à côté d'un appareil à gaz VG 415/425

Utilisez l'accessoire seulement de la manière indiquée. Le fabricant n'est pas responsable de l'utilisation non conforme des accessoires.

Avant la première utilisation

Avant la première utilisation, nettoyez soigneusement l'appareil et les accessoires.

Utiliser l'appareil

Mise en marche

Pour l'aspiration, vous disposez du mode automatique, de trois vitesses de ventilation et, des ventilations intense >> et intermittente .

Enfoncez le bouton de commande et tournez-le vers la droite sur la vitesse de ventilation souhaitée.

L'anneau lumineux derrière le bouton de commande s'allume en orange.

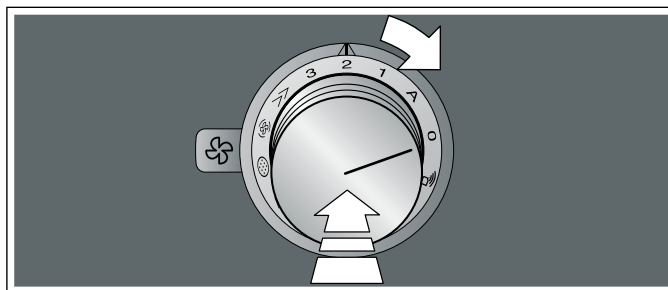

Arrêt

Tournez le bouton de commande vers la gauche sur la position 0.

Si la position temporisation est activée, l'appareil continue de fonctionner pendant un certain temps après avoir été éteint. → *"Fonction temporisation"* à la page 42

Régler l'appareil via Home Connect

Vous pouvez régler l'appareil via l'appli Home Connect et à l'aide de l'appli Home Connect via une table de cuisson, voir et → *"Connecter l'aérateur de plan de cuisson à la table de cuisson"* à la page 51.

1. Configurez l'appli Home Connect.
2. Établissez la connexion avec la table de cuisson.
3. Enfoncez le bouton de commande et tournez-le vers la gauche sur la position .

Fonctionnement automatique avec commande par capteur

En mode automatique, un capteur installé dans la hotte détecte l'intensité des odeurs de cuisson et de rôtissage. L'appareil sélectionne automatiquement la vitesse de ventilation adéquate.

Activation

Enfoncez le bouton de commande et tournez-le vers la droite sur la position **A**.

Le mode Automatique est activé.

La vitesse de ventilation optimale 1, 2, 3 ou la ventilation intense est automatiquement réglée à l'aide d'un capteur. L'anneau lumineux derrière le bouton de commande s'allume en orange pendant que la ventilation est en marche.

Lorsque le capteur ne détecte plus d'odeurs, l'appareil sélectionne la vitesse la plus basse du ventilateur. Au bout de 20 minutes (en mode recirculation de l'air) ou de 6 minutes (en mode évacuation extérieure), la ventilation se coupe. Tournez le bouton de commande sur la position 0.

Désactivation

Tournez le bouton de commande vers la gauche sur la position 0.

Sensibilité du capteur

En mode automatique, un capteur installé dans la hotte détecte l'intensité des odeurs de cuisson et de rôtissage. Selon le réglage du capteur, le ventilateur commute automatiquement dans une autre vitesse.

Réglage en usine de la sensibilité : 2

Réglage du niveau minimal de la sensibilité : 1

Réglage du niveau maximal de la sensibilité : 4

Modifier le réglage de la sensibilité du capteur

Si la commande par capteur réagit trop vite ou trop lentement, modifiez le réglage de la sensibilité.

Vous pouvez régler la sensibilité dans l'appli Home Connect.

Ventilation intense

Activez la ventilation intense en cas de dégagement important d'odeurs et de vapeurs. L'appareil fonctionne alors à puissance maximale pendant un court instant. Au bout d'environ 6 minutes, il passe de lui-même à la vitesse de ventilation 3.

Fonction temporisation

La position temporisation fait tourner le système de ventilation à une vitesse de ventilation plus faible après l'avoir désactivé. Pendant le fonctionnement de la position temporisation, l'anneau lumineux derrière le bouton de commande clignote lentement en orange. L'appareil éteint automatiquement la ventilation après environ 20 minutes.

La poursuite du ventilateur élimine les vapeurs de cuisson encore présentes et réduit la condensation dans l'appareil.

Remarques

- Vous pouvez activer ou désactiver la position temporisation dans les réglages de base ou dans l'appli Home Connect.
- La position temporisation démarre uniquement lorsque l'appareil a été enclenché pendant au moins deux minutes.
- La position temporisation démarre uniquement en mode recirculation de l'air.

Éteindre prématurément la position temporisation

1. Tournez le bouton de commande sur **A**.
2. Tournez le bouton de commande sur 0.

L'appareil arrête prématurément le fonctionnement du ventilateur.

Ventilation intermittente

Lors de la ventilation intermittente, la ventilation se met automatiquement en marche sur la vitesse 1 pendant respectivement 6 minutes toutes les heures.

Activation

Enfoncez le bouton de commande et tournez-le vers la droite sur la position .

La ventilation intermittente est activée. L'anneau lumineux derrière le bouton de commande s'allume en orange pendant que la ventilation est en marche.

Désactivation

Tournez le bouton de commande vers la gauche sur la position 0.

Indicateur de saturation

En cas de saturation du filtre à graisse métallique ou du filtre à charbon actif (uniquement en mode recirculation de l'air), l'anneau lumineux du bouton de commande clignote :

- **Filtre à graisse métallique** : clignotement lent blanc, 3 fois
- **Filtre à charbon actif** : clignotement rapide blanc, 6 fois

À ce stade au plus tard, vous devez nettoyer le filtre à graisse métallique ou remplacer ou régénérer le filtre à charbon actif. → *"Nettoyage et entretien"* à la page 53

Défecteur

Si l'aérateur de plan de cuisson est installé près d'un appareil à gaz, il faut monter sur ce dernier un déflecteur AA 414 010 pendant la cuisson. Le déflecteur améliore la capacité d'aspiration. Il évite que le flux d'air n'éteigne les petites flammes.

Réglages de base

L'appareil propose différents réglages de base. Ces réglages de base peuvent être adaptés à vos besoins personnels.

Pour accéder aux réglages de base :

1. Effectuez les opérations suivantes l'une après l'autre sans interruption.
2. Enfoncez le bouton de commande et tournez-le vers la gauche sur la position . Maintenez le bouton de commande enfoncé.
3. Tournez le bouton de commande vers la droite sur la position 1. Maintenez le bouton de commande enfoncé.
4. Tournez le bouton de commande vers la gauche en position 0 tour.

L'anneau lumineux du bouton de commande s'allume en jaune.

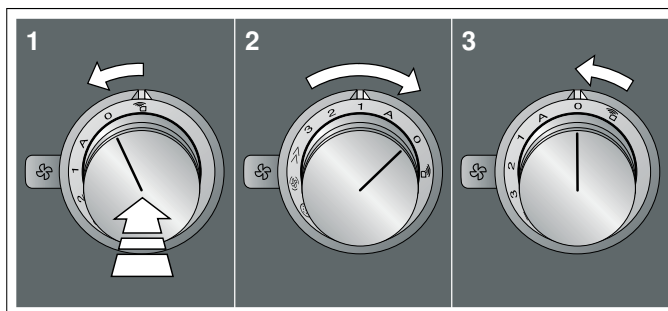

5. Sélectionnez le réglage souhaité à l'aide du bouton de commande.

Après environ 5 secondes, l'anneau lumineux du bouton de commande s'allume en vert. Quitter les réglages de base pour enregistrer le réglage souhaité.

6. Pour rétablir le réglage, appuyez sur le bouton de commande et tournez-le vers la gauche sur la position 0, puis sélectionnez le réglage souhaité à l'aide du bouton de commande.

Le bouton de commande s'allume en jaune.

Position du bouton de commande	Fonction	Couleur de l'anneau lumineux : vert	Couleur de l'anneau lumineux : jaune
A	Choix de couleur de l'anneau lumineux du bouton de commande	Orange*	Orange (sombre)
1	Vitesse de ventilation 1 en cas de ventilation intermittente	sélectionnée*	non sélectionnée
2	Vitesse de ventilation 2 en cas de ventilation intermittente	sélectionnée*	non sélectionnée*
3	Vitesse de ventilation 3 en cas de ventilation intermittente	sélectionnée*	non sélectionnée*
>>	Fonction temporisation	activée*	désactivée
	Réduction du bruit	activée	désactivée*

* Réglage de base

Quittez le menu des réglages de base et enregistrez les réglages

1. Effectuez les opérations suivantes l'une après l'autre sans interruption.
2. Enfoncez le bouton de commande et tournez-le vers la gauche sur la position . Maintenez le bouton de commande enfoncé.
3. Tournez le bouton de commande vers la droite sur la position 1. Maintenez le bouton de commande enfoncé.
4. Tournez le bouton de commande vers la gauche en position 0 tour.

L'anneau lumineux du bouton de commande s'éteint.

Home Connect

Cet appareil est compatible LAN ou WLAN, les réglages peuvent ainsi être envoyés à l'appareil mobile par un terminal mobile.

Si l'appareil n'est pas relié au réseau domestique, il fonctionne comme une hotte aspirante sans connexion réseau. L'appareil peut toujours être utilisé via le bouton de commande.

La disponibilité de la fonction Home Connect dépend de l'offre des services Home Connect dans le pays. Les services Home Connect ne sont pas disponibles dans tous les pays. Pour en savoir plus, voir www.home-connect.com.

Remarques

- Observez les consignes de sécurité figurant dans cette notice d'utilisation et assurez-vous qu'elles soient également respectées lorsque vous utilisez l'appareil par l'appli Home Connect. Veuillez également prendre en compte les consignes dans l'appli Home Connect.
- La commande via l'appli Home Connect est uniquement possible lorsque le bouton de commande de l'aérateur de plan de cuisson se trouve sur la position .
- Le fonctionnement de l'appareil est prioritaire en tout temps. Pendant ce temps, la manipulation par l'appli Home Connect est impossible.

Configuration

Afin de pouvoir procéder à des réglages via Home Connect, l'appli Home Connect doit être installée et configurée sur l'appareil mobile.

Remarque : En mode veille avec maintien de la connexion au réseau, votre appareil consomme 2 W max.

Par ailleurs, votre appareil doit être connecté au réseau domestique (routeur) et à l'appli Home Connect (appareil mobile, par ex. smartphone ou tablette). Vous pouvez choisir entre les options de connexion suivantes :

- Connexion via WLAN : grâce à la connexion WLAN, vous pouvez connecter votre appareil au réseau domestique manuellement ou automatiquement. Configurez d'abord la connexion au réseau domestique, puis à l'appli Home Connect.
- Connexion au câble LAN : la connexion au réseau domestique s'effectue après confirmation sur l'appareil.

Remarque : L'application vous guide tout au long du processus de connexion. En cas de doute, respectez les directives de l'appli.

Configuration de l'appli Home Connect

Remarque : Vous avez besoin d'un appareil mobile, doté de la version la plus récente de son système d'exploitation.

1. Ouvrez sur votre appareil mobile l'App Store (appareils Apple) ou Google Play Store (appareils Android).
2. Saisissez le critère de recherche « Home Connect ».
3. Sélectionnez l'appli Home Connect et installez-la sur l'appareil mobile.
4. Démarrez l'appli et configurez l'accès Home Connect. L'appli vous guide alors dans le processus d'enregistrement. Notez l'adresse de courriel et le mot de passe.

Ouvrir ou fermer le menu de réglage Home Connect

Afin de connecter votre appareil à Home Connect ou d'effectuer des réglages sur la connexion au réseau domestique, vous devez ouvrir le menu de réglage Home Connect sur votre appareil.

Remarque : Il est important d'effectuer les opérations suivantes l'une après l'autre sans interruption.

1. Enfoncez le bouton de commande et tournez-le d'un cran vers la gauche sur la position . Maintenez le bouton de commande enfoncé.
2. Tournez le bouton de commande de deux crans vers la droite, sur la position **A**. Maintenez le bouton de commande enfoncé.
3. Tournez le bouton de commande d'un cran vers la gauche sur la position **0**.

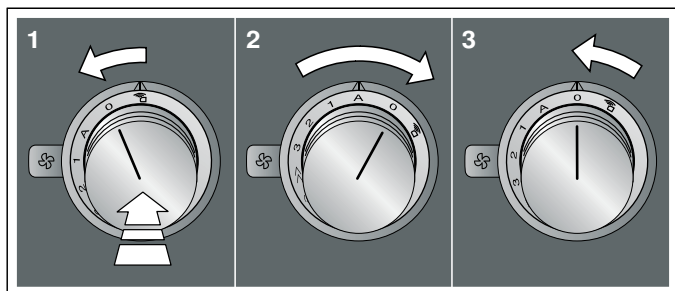

Remarque : Si vous effectuez des réglages dans le menu de réglage Home Connect, vous devez quitter le menu Home Connect de la même manière pour enregistrer les réglages.

Affichages de l'anneau lumineux du bouton de commande

- Lorsque vous vous trouvez dans le menu Home Connect, l'anneau lumineux du bouton de commande s'allume en bleu.
- Lorsque l'appareil crée une connexion avec le réseau domestique, l'anneau lumineux du bouton de commande clignote en bleu.
- Si l'appareil a créé une connexion au réseau domestique, l'anneau lumineux du bouton de commande s'allume en vert.
- Si l'appareil n'a pas pu créer une connexion au réseau domestique l'anneau lumineux du bouton de commande s'allume en rouge. Démarrez de nouveau le processus de connexion.

Aperçu du menu de réglage Home Connect

- Connexion manuelle au réseau domestique (WLAN) : pour la connexion manuelle au réseau domestique (WLAN), vous avez besoin du nom du réseau (SSID) et du mot de passe (clé) de votre réseau domestique. → "Connexion manuelle au réseau domestique" à la page 46



- Connexion au réseau domestique (WLAN) avec un routeur compatible WPS. → "Connexion automatique au réseau domestique (WPS)" à la page 47



- Connexion directe à une table de cuisson compatible.
→ "Connecter directement l'appareil"
à la page 52

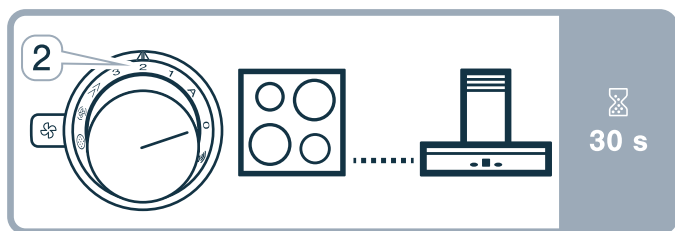

- Activer et désactiver le LAN ou le WLAN, par exemple pendant les vacances. → "Activer ou désactiver la connexion réseau sans fil (LAN ou WLAN)" à la page 48

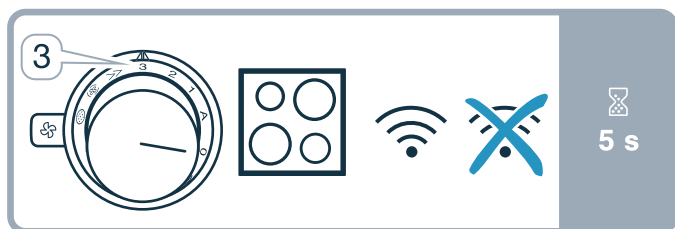

- Réinitialisez les connexions Home Connect, par exemple, nouveau routeur, changement de fournisseur Internet. → "Réinitialiser les connexions Home Connect" à la page 49

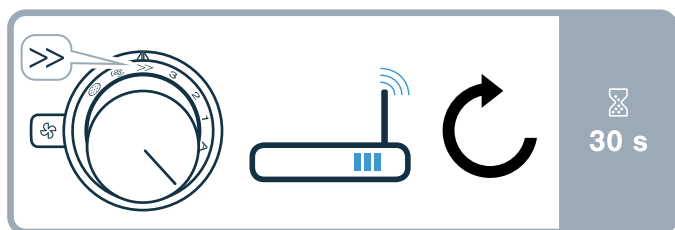

Connecter l'appareil au réseau domestique (WLAN)

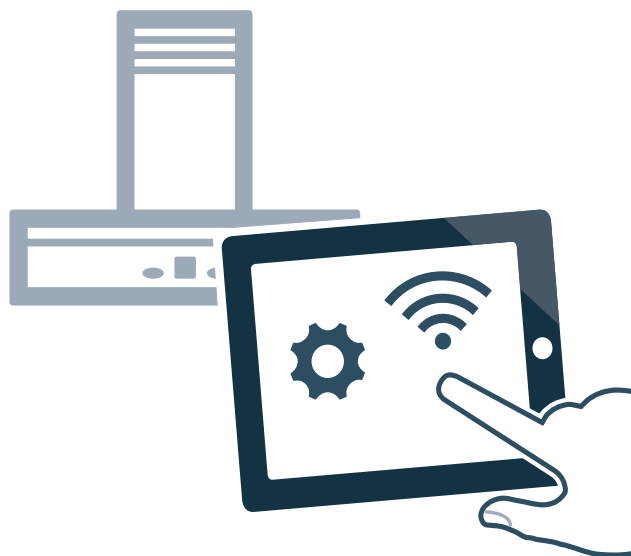

1. Effectuez les opérations suivantes l'une après l'autre sans interruption.
2. Ouvrez le menu de réglage Home Connect.
→ "Ouvrir ou fermer le menu de réglage Home Connect" à la page 45

L'anneau lumineux du bouton de commande s'allume en bleu.

Connexion manuelle au réseau domestique

Remarque : Pour la connexion manuelle au réseau domestique (WLAN), vous avez besoin du nom du réseau (SSID) et du mot de passe (clé) du réseau domestique.

1. Tournez le bouton de commande vers la droite, sur la position **A**. Après environ 5 secondes, l'anneau lumineux du bouton de commande clignote en alternance en bleu et en jaune.
L'appareil est désormais en mode manuel.
2. Passez au menu de réglage général de l'appareil mobile, et ouvrez les réglages WLAN.
La connexion WLAN « HomeConnect » est disponible pendant environ 20 minutes sur votre appareil mobile.
3. Connectez-vous à la connexion WLAN « HomeConnect » (mot de passe : « HomeConnect »).
4. Démarrez l'appli Home Connect sur l'appareil mobile et suivez les instructions pour la connexion au réseau. Saisissez le mot de passe (clé) de votre réseau domestique. Une fois la connexion établie avec le routeur, l'anneau lumineux du bouton de commande s'allume en vert pendant environ 3 secondes.

5. L'anneau lumineux du bouton de commande clignote en alternance en bleu et en blanc. La connexion à l'appareil mobile est établie.

L'appareil est disponible sur l'appli de l'appareil mobile lorsque l'anneau lumineux du bouton de commande s'allume en vert. Si l'anneau lumineux du bouton de commande s'allume en rouge, aucune connexion n'a pu être établie.

6. Pour enregistrer la connexion, quittez le menu de réglage Home Connect. → *"Quitter le menu de réglage Home Connect" à la page 48*
7. Après une connexion réussie, enfoncez le bouton de commande et tournez-le vers la gauche sur la position . Sinon, la commande via l'appli Home Connect n'est pas possible.

La connexion au routeur a échoué

1. Si aucune connexion n'a pu être établie, vérifiez le routeur et tournez le bouton de commande sur une autre position, puis à nouveau sur la position **A**.
L'anneau lumineux du bouton de commande s'allume en bleu. Après environ 5 secondes, l'anneau lumineux du bouton de commande clignote en bleu et en jaune.
2. Passez au menu de réglage général de l'appareil mobile et redémarrez la connexion WLAN.
3. Vérifiez la saisie correcte du mot de passe.

La connexion à l'appareil mobile a échoué

1. Si aucune connexion n'a pu être établie, tournez le bouton de commande sur une autre position, puis à nouveau sur la position **A**.
L'anneau lumineux du bouton de commande s'allume en bleu. Après environ 5 secondes, l'anneau lumineux du bouton de commande clignote en bleu et en blanc.
2. Démarrez l'appli Home Connect sur l'appareil mobile et suivez les instructions pour la connexion automatique au réseau.

Connecter d'autres appareils mobiles du même compte Home Connect

Vous pouvez connecter d'autres appareils mobiles à l'appareil dans l'appli Home Connect.

Connecter d'autres appareils mobiles d'un autre compte Home Connect

Condition préalable : un appareil mobile est connecté à l'appareil. L'appareil se trouve dans le menu de réglage de Home Connect.

1. Tournez le bouton de commande sur une autre position, puis à nouveau sur la position **A**.
L'anneau lumineux du bouton de commande clignote en bleu et en blanc. L'appareil est à présent prêt pour la connexion à un autre appareil mobile.

2. Démarrez l'appli Home Connect sur l'appareil mobile et suivez les instructions pour la connexion automatique au réseau.

L'appareil est disponible sur l'appli de l'appareil mobile lorsque l'anneau lumineux du bouton de commande s'allume en vert.

Connexion automatique au réseau domestique (WPS)

Vous avez besoin d'un routeur disposant de la fonctionnalité WPS. Vous trouverez les informations à ce sujet dans le manuel de votre routeur. Vous devez pouvoir accéder au routeur.

Si tel n'est pas le cas, suivez les étapes dans → *"Connexion manuelle au réseau domestique" à la page 46.*

1. Enfoncez le bouton de commande et tournez-le sur la position 1.
Pendant le processus de connexion, l'anneau lumineux du bouton de commande clignote en alternance en bleu et en jaune.
2. Dans les 2 minutes, appuyez sur la touche WPS du routeur.

Une fois la connexion établie avec le routeur, l'anneau lumineux du bouton de commande s'allume en vert pendant environ 3 secondes. Ensuite, l'anneau lumineux du bouton de commande clignote en alternance en bleu et en blanc. L'appareil est à présent prêt pour la connexion à l'appareil mobile.

3. Démarrez l'appli Home Connect sur l'appareil mobile et suivez les instructions pour la connexion automatique au réseau.

L'appareil est disponible sur l'appli de l'appareil mobile lorsque l'anneau lumineux du bouton de commande s'allume en vert. Si l'anneau lumineux du bouton de commande s'allume en rouge, aucune connexion n'a pu être établie.

4. Pour enregistrer la connexion, quittez le menu de réglage Home Connect.
5. Après une connexion réussie, enfoncez le bouton de commande et tournez-le vers la gauche sur la position . Sinon, la commande via l'appli Home Connect n'est pas possible.

La connexion au routeur a échoué

1. Si aucune connexion n'a pu être établie, vérifiez le routeur et tournez le bouton de commande sur une autre position, puis à nouveau sur la position 1.
L'anneau lumineux du bouton de commande s'allume en bleu. Après environ 5 secondes, l'anneau lumineux du bouton de commande clignote en bleu et en jaune.

2. Passez au menu de réglage général de l'appareil mobile et redémarrez la connexion WLAN.

La connexion à l'appareil mobile a échoué

1. Si aucune connexion n'a pu être établie, tournez le bouton de commande sur une autre position, puis à nouveau sur la position 1.
L'anneau lumineux du bouton de commande s'allume en bleu. Après environ 5 secondes, l'anneau lumineux du bouton de commande clignote en bleu et en blanc.
2. Démarrez l'appli Home Connect sur l'appareil mobile et suivez les instructions pour la connexion automatique au réseau.

Connecter d'autres appareils mobiles du même compte Home Connect

Vous pouvez connecter d'autres appareils mobiles à l'appareil dans l'appli Home Connect.

Connecter d'autres appareils mobiles d'un autre compte Home Connect

Condition préalable : un appareil mobile est connecté à l'appareil. L'appareil se trouve dans le menu de réglage de Home Connect.

1. Tournez le bouton de commande sur une autre position, puis à nouveau sur la position 1.
L'anneau lumineux du bouton de commande clignote en bleu et en blanc. L'appareil est à présent prêt pour la connexion à un autre appareil mobile.
2. Démarrez l'appli Home Connect sur l'appareil mobile et suivez les instructions pour la connexion automatique au réseau.
L'appareil est disponible sur l'appli de l'appareil mobile lorsque l'anneau lumineux du bouton de commande s'allume en vert.

Quitter le menu de réglage Home Connect

1. Effectuez les opérations suivantes l'une après l'autre sans interruption.
2. Fermez le menu de réglage de Home Connect.
→ *"Ouvrir ou fermer le menu de réglage Home Connect" à la page 45*
L'anneau lumineux du bouton de commande s'éteint.

Connecter l'appareil au réseau domestique (LAN)

L'appareil doit être connecté au réseau domestique par un câble LAN.

1. Connectez le câble LAN (RJ45) au routeur et à l'appareil.
2. Réinitialisez les connexions Home Connect. → *"Réinitialiser les connexions Home Connect" à la page 49*
3. Restez dans le menu de réglage Home Connect.
4. Tournez le bouton de commande sur **A**.
L'anneau lumineux du bouton de commande clignote en alternance en bleu et en blanc.
5. Démarrez l'appli Home Connect sur l'appareil mobile et suivez les instructions.
6. Une fois la connexion au réseau établie, quittez le menu de réglage de Home Connect. → *"Quitter le menu de réglage Home Connect" à la page 48*
7. Enfoncez le bouton de commande et tournez-le vers la gauche sur la position . Sinon, la commande via l'appli Home Connect n'est pas possible.

Activer ou désactiver la connexion réseau sans fil (LAN ou WLAN)

Vous pouvez désactiver le LAN ou le WLAN à tout moment sur votre aérateur de plan de cuisson (par ex. pour économiser de l'énergie pendant vos vacances). Les connexions au réseau domestique et à la table de cuisson restent enregistrées. Lorsque vous rallumez le LAN ou le WLAN, les connexions enregistrées sont reprises.

1. Effectuez les opérations suivantes l'une après l'autre sans interruption.
2. Ouvrez le menu de réglage Home Connect.
→ *"Ouvrir ou fermer le menu de réglage Home Connect" à la page 45*
L'anneau lumineux du bouton de commande s'allume en bleu.
3. Tournez le bouton de commande vers la droite, sur la position **3**. L'anneau lumineux du bouton de commande s'allume en vert.
Après environ 5 secondes, l'anneau lumineux du bouton de commande clignote en bleu. Après quelques secondes, l'anneau lumineux du bouton de commande s'allume en bleu. La connexion réseau est désactivée.

4. Fermez le menu de réglage de Home Connect.
→ *"Ouvrir ou fermer le menu de réglage Home Connect" à la page 45*

L'anneau lumineux du bouton de commande s'éteint.

Si vous souhaitez réactiver la connexion réseau, procédez de la même manière. L'anneau lumineux du bouton de commande s'allume en bleu. Après environ 5 secondes, l'anneau lumineux du bouton de commande clignote en bleu puis s'allume en vert.

Remarque : Si l'aérateur de plan de cuisson est directement relié à une table de cuisson, le WLAN ne peut pas être désactivé.

Passer d'une connexion WLAN à une connexion LAN

1. Connectez l'aérateur de plan de cuisson au routeur (câble RJ45).
2. Effectuez les opérations suivantes l'une après l'autre sans interruption.
3. Ouvrez le menu de réglage Home Connect.
→ *"Ouvrir ou fermer le menu de réglage Home Connect" à la page 45*

L'anneau lumineux du bouton de commande s'allume en vert.

4. Tournez le bouton de commande vers la droite, sur la position .

Après environ 5 secondes, l'anneau lumineux du bouton de commande s'allume en bleu. La connexion via le LAN est établie.

5. Fermez le menu de réglage de Home Connect.
→ *"Ouvrir ou fermer le menu de réglage Home Connect" à la page 45*

L'anneau lumineux du bouton de commande s'éteint.

Passer d'une connexion LAN à une connexion WLAN

1. Effectuez les opérations suivantes l'une après l'autre sans interruption.
2. Ouvrez le menu de réglage Home Connect.
→ *"Ouvrir ou fermer le menu de réglage Home Connect" à la page 45*

L'anneau lumineux du bouton de commande s'allume en bleu.

3. Tournez le bouton de commande vers la droite, sur la position .

Après environ 5 secondes, l'anneau lumineux du bouton de commande s'allume en vert. La connexion via le WLAN est établie.

4. Déconnectez l'aérateur de plan de cuisson du routeur (câble RJ45).

Réinitialiser les connexions Home Connect

Vous pouvez réinitialiser à tout moment les connexions enregistrées avec le réseau domestique et la table de cuisson.

1. Effectuez les opérations suivantes l'une après l'autre sans interruption.
2. Ouvrez le menu de réglage Home Connect.
→ *"Ouvrir ou fermer le menu de réglage Home Connect" à la page 45*

L'anneau lumineux du bouton de commande s'allume en bleu.

3. Tournez le bouton de commande vers la droite, sur la position \gg .

Après environ 30 secondes, l'anneau lumineux du bouton de commande s'allume en vert. Tous les réglages de Home Connect sont réinitialisés. L'appareil n'est plus affiché dans l'appli Home Connect.

4. Fermez le menu de réglage de Home Connect.
→ *"Ouvrir ou fermer le menu de réglage Home Connect" à la page 45*

L'anneau lumineux du bouton de commande s'éteint.

Mise à jour du logiciel

La fonction de mise à jour du logiciel permet d'actualiser le logiciel de votre appareil (par ex. optimisation, dépannage, mises à jour pertinentes pour la sécurité). Pour cela, vous devez être enregistré comme utilisateur Home Connect, avoir installé l'application sur l'appareil mobile et être connecté au serveur Home Connect.

Dès qu'une mise à jour est disponible, l'appli Home Connect vous indique où vous pouvez également la télécharger.

Remarques

- Pendant le téléchargement, vous pouvez continuer à utiliser votre appareil.
- En fonction des réglages personnels de l'appli, les mises à jour du logiciel peuvent également être téléchargées automatiquement.
- En cas de mise à jour pertinente pour la sécurité, il est recommandé d'effectuer l'installation le plus rapidement possible.

Diagnostic à distance

Le Service après-vente peut accéder à votre appareil via le diagnostic à distance si vous contactez le service clientèle en en faisant la demande spécifique, si votre appareil est connecté au serveur Home Connect et si le diagnostic à distance est disponible dans le pays où vous utilisez l'appareil

Remarque : Pour obtenir plus d'informations et connaître la disponibilité du diagnostic à distance dans votre pays, veuillez consulter la section Service/Support du site Web local : www.home-connect.com

Remarque liée à la protection des données

Lors de la première connexion de votre appareil avec un réseau WLAN relié à Internet, votre appareil transmet les catégories suivantes de données au serveur Home Connect (premier enregistrement) :

- code d'appareil univoque (constitué de clés d'appareil ainsi que de l'adresse MAC du module de communication Wi-Fi).
- Certificat de sécurité du module de communication Wi-Fi (pour la protection technique des informations de la connexion).
- La version actuelle du logiciel et du matériel de votre appareil ménager.
- État d'une précédente restauration éventuelle des réglages d'usine.

Ce premier enregistrement prépare l'utilisation des fonctionnalités Home Connect et ne s'avère nécessaire qu'au moment où vous voulez utiliser les fonctionnalités Home Connect pour la première fois.

Remarque : Notez que les fonctionnalités Home Connect ne sont utilisables qu'en liaison avec l'appli Home Connect. Vous pouvez consulter les informations sur la protection des données dans l'appli Home Connect.

Déclaration de conformité

Par la présente, Gaggenau Hausgeräte GmbH déclare que l'appareil doté de la fonctionnalité Home Connect est conforme aux exigences fondamentales et aux autres dispositions pertinentes de la directive 2014/53/UE.

Vous trouverez une déclaration de conformité RED détaillée sur Internet à l'adresse www.gaggenau.com à la page Produit de votre appareil dans les documents supplémentaires.



Bande de 2,4 GHz : 100 mW max.

Bande de 5 GHz : 100 mW max.



BE	BG	CZ	DK	DE	EE	IE	EL
ES	FR	HR	IT	CY	LV	LT	LU
HU	MT	NL	AT	PL	PT	RO	SI
SK	FI	SE	UK	NO	CH	TR	

WLAN de 5 GHz (Wi-Fi) : uniquement prévu pour un usage à l'intérieur

Module Wi-Fi^{MD}

Déclarations FCC/IC

Modèle : COM2

FCC ID : 2AHES-COM2

IC : 21152-COM2

Le module Home Connect est un appareil de communication conçu pour établir une communication entre les équipements et les appareils intelligents.

Ce module est intégré en usine, sous le contrôle direct de BSH Home Appliances Corporation, et ne peut pas être entretenu ou mis à jour par l'utilisateur. 7⁷/₈ po. (20 cm) de distance minimum doivent séparer l'utilisateur de l'appareil.

DÉCLARATION DE CONFORMITÉ FCC



ATTENTION

Les changements ou modifications qui n'ont pas été expressément approuvés pourraient entraîner la nullité de votre droit d'utilisation de l'équipement.

Cet appareil est conforme à la Partie 15 des règlements FCC. L'utilisation est soumise aux deux conditions suivantes :

1. L'appareil ne peut causer d'interférences nuisibles et
2. Il doit accepter toute interférence reçues, notamment celles pouvant entraîner une opération non désirée.

AVIS D'INDUSTRIE CANADA

Le présent appareil est conforme aux CNR d'Industrie Canada applicables aux appareils radio exempts de licence.

L'exploitation est autorisée aux deux conditions suivantes :

1. L'appareil ne doit pas produire de brouillage, et
2. L'utilisateur de l'appareil doit accepter tout brouillage radioélectrique subi, même si le brouillage est susceptible d'en compromettre le fonctionnement.

La bande 5150 - 5250 MHz est réservés uniquement pour une utilisation à l'intérieure afin de réduire les risques de brouillage préjudiciable aux systèmes de satellites mobiles utilisant les mêmes canaux.

Connecter l'aérateur de plan de cuisson à la table de cuisson

Vous pouvez connecter cet appareil à une table de cuisson compatible et commander ainsi les fonctions d'aérateur de plan de cuisson via votre table de cuisson.

Vous pouvez connecter cet appareil à une ou deux tables de cuisson. Vous ne pouvez pas connecter plusieurs aérateurs de plan de cuisson à une table de cuisson.

Remarques

- Respectez les consignes de sécurité de la notice d'utilisation de votre table de cuisson et assurez-vous qu'elles sont également respectées si vous utilisez l'appareil en commandant la hotte via la table de cuisson.
- La commande au niveau de l'aérateur de plan de cuisson est toujours prioritaire. Pendant ce temps, le fonctionnement de la hotte via la table de cuisson est impossible.
- La commande via l'appli Home Connect ou via la table de cuisson est uniquement possible lorsque le bouton de commande de l'aérateur de plan de cuisson se trouve sur la position .

Vous disposez des options suivantes pour connecter les appareils entre eux :

- Connecter les appareils via le réseau domestique → *"Connecter l'appareil via le réseau domestique" à la page 52*
- Connecter directement les appareils → *"Connecter directement l'appareil" à la page 52*

Connecter l'appareil via le réseau domestique

Si les appareils sont connectés les uns aux autres via le réseau domestique, la commande de la hotte via la table de cuisson ainsi que les fonctions Home Connect peuvent être utilisées pour l'appareil.

Si les deux appareils sont compatibles avec Home Connect, une connexion via l'application Home Connect est possible.

Veuillez vous reporter à la documentation fournie concernant Home Connect.

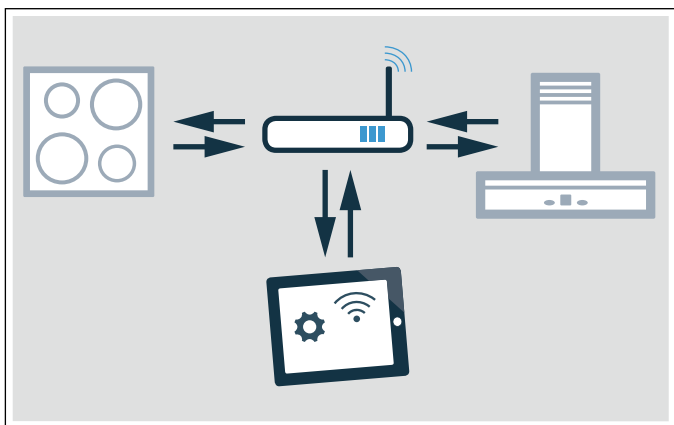

Établir une connexion via le réseau domestique

1. Ouvrez le menu de réglage Home Connect.
→ "Ouvrir ou fermer le menu de réglage Home Connect" à la page 45
2. Effectuez une connexion manuelle ou automatique au réseau domestique, voir → "Connexion manuelle au réseau domestique" à la page 46 ou → "Connexion automatique au réseau domestique (WPS)" à la page 47.

Dès que la hotte aspirante est connectée au réseau domestique, vous pouvez établir la connexion avec la table de cuisson via l'application Home Connect. Pour ce faire, suivez les instructions sur l'appareil mobile.

Connecter une autre table de cuisson à la hotte aspirante

1. Connectez les deux tables de cuisson à Home Connect.
2. Connectez l'aérateur de plan de cuisson à Home Connect.
3. Dans l'appli Home Connect, connectez la première table de cuisson à l'aérateur de plan de cuisson.
4. Dans l'appli Home Connect, connectez la deuxième table de cuisson à l'aérateur de plan de cuisson.

5. Tournez le bouton de commande de l'aérateur de plan de cuisson sur la position . Ce n'est qu'à ce moment-là que la commande via la table de cuisson est possible

Connecter directement l'appareil

Si l'appareil est connecté directement à une ou plusieurs tables de cuisson, plus aucune connexion au réseau domestique n'est possible. L'appareil fonctionne comme une hotte sans connexion réseau et peut, par ailleurs, être commandé via le bandeau de commande.

Avant de connecter les appareils, réinitialisez toutes les connexions existantes au réseau domestique ou aux autres appareils.

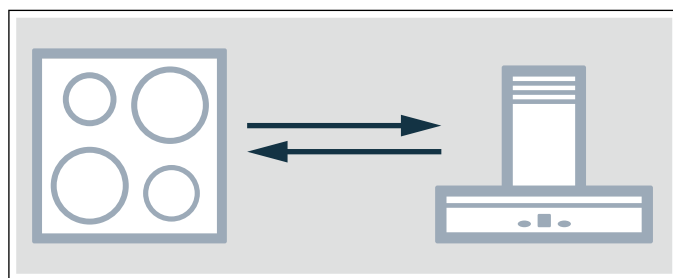

Établir une connexion directe

Assurez-vous que la table de cuisson est allumée et se trouve en mode de recherche. Le mode de recherche signifie que le processus de connexion a été démarré sur la table de cuisson.

Pour ce faire, consultez le chapitre intitulé « Connexion de la hotte aspirante » du manuel d'instructions de votre table de cuisson.

1. Ouvrez le menu de réglage Home Connect.
→ "Ouvrir ou fermer le menu de réglage Home Connect" à la page 45
2. Tournez le bouton de commande vers la droite, sur la position **2**.

Après environ 5 secondes, l'anneau lumineux du bouton de commande clignote en alternance en bleu et en jaune. La table de cuisson est connectée à la hotte aspirante lorsque l'anneau lumineux du bouton de commande s'allume en vert.

3. Fermez le menu de réglage de Home Connect.
→ "Ouvrir ou fermer le menu de réglage Home Connect" à la page 45

L'anneau lumineux du bouton de commande s'éteint.

4. Tournez le bouton de commande de l'aérateur de plan de cuisson sur la position . Ce n'est qu'à ce moment-là que la commande via la table de cuisson est possible

La connexion directe a échoué

Si aucune connexion n'a pu être établie après environ 30 secondes, l'anneau lumineux du bouton de commande s'allume en rouge. Tournez le bouton de commande sur une autre position, puis à nouveau sur la position **2**.

L'anneau lumineux du bouton de commande s'allume en bleu. Après environ 5 secondes, l'anneau lumineux du bouton de commande clignote en bleu et en jaune. L'appareil tente à nouveau d'établir une connexion.

Connecter une autre table de cuisson à la hotte aspirante

Pour connecter une autre table de cuisson à la hotte aspirante, réalisez de nouveau la connexion directe pour cette deuxième table de cuisson.

1. Désactivez le WLAN sur la première table de cuisson, pour ce faire, respectez les consignes figurant dans la notice d'utilisation de la table de cuisson.
2. Démarrez la connexion à la deuxième table de cuisson, puis démarrez la connexion à l'aérateur de plan de cuisson.

La procédure de connexion peut durer quelques minutes. La table de cuisson est connectée à l'aérateur de plan de cuisson lorsque l'anneau lumineux du bouton de commande s'allume en vert.

3. Rallumez le WLAN sur la première table de cuisson.

Nettoyage et entretien

AVERTISSEMENT

Risque de brûlure !

L'appareil chauffe pendant son fonctionnement. Avant de nettoyer l'appareil, il faut le laisser refroidir.

AVERTISSEMENT

Risque de choc électrique !

La pénétration d'humidité peut provoquer un choc électrique. Ne pas utiliser de nettoyeur à haute pression ou à vapeur.

AVERTISSEMENT

Risque de blessure !

Les pièces se trouvant dans l'appareil peuvent présenter des arêtes vives. Porter des gants de protection.

AVIS

Endommagement des surfaces

N'utilisez pas ces produits nettoyants

- Produits agressifs ou abrasifs
- Nettoyant pour four
- Nettoyants corrosifs, chlorés ou agressifs
- Nettoyants très alcoolisés
- Éponges à vaisselle dures, abrasives, brosses ou tampons à récurer

Lorsqu'un produit de ce type tombe sur l'appareil, essuyez-le tout de suite à l'eau.

Rincez toujours soigneusement les éponges et lavettes neuves avant de les utiliser.

Remarque : Utilisez peu d'eau pour le nettoyage, elle ne doit pas pénétrer dans l'appareil.

Nettoyage de l'appareil électroménager

Remarque : Avant d'entreprendre le nettoyage, retirez tous les bijoux que vous pourriez porter au bras et aux mains.

Pour garantir le niveau d'absorption des graisses, nettoyez régulièrement le filtre à graisse.

Nettoyez l'appareil quand il est refroidi. Essuyez immédiatement les liquides ayant débordé, ne laissez pas sécher les restes d'aliments.

Nettoyez également régulièrement l'intérieur de la hotte à aspiration descendante à l'aide d'un chiffon humide.

Élément de l'appareil / surface	Nettoyage recommandé
Cadre de l'appareil	Eau savonneuse - séchez avec un chiffon doux. Utilisez peu d'eau pour le nettoyage, elle ne doit pas s'infiltrer dans l'appareil. Faites ramollir les parties séchées avec un peu d'eau et du détergent, ne frottez pas pour les enlever.
Grille de ventilation	Retirez-la avec soin pour le nettoyage. Eau savonneuse - séchez avec un chiffon doux. La grille de ventilation peut aussi être nettoyée au lave-vaisselle. Elle peut alors se ternir. Cela n'influence en rien son utilisation.
Bouton de commande	Eau savonneuse – le chiffon ne doit pas être trop mouillé. Séchez ensuite avec un chiffon doux.

ATTENTION

Dommages causés à l'appareil

Ne retirez pas les boutons de commande pour le nettoyage.

Dépose et pose des filtres à graisse métalliques

1. Retirez la grille de ventilation.
2. Retirez le filtre à graisse métallique en l'extrayant de l'appareil vers le haut.

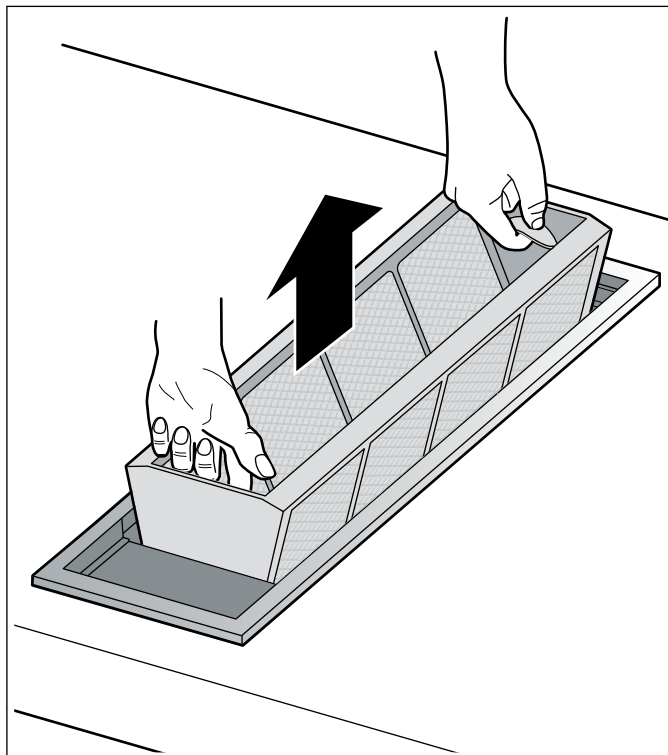

3. Nettoyez le filtre à graisse métallique et la grille de ventilation.
4. Nettoyez l'intérieur de l'aérateur de plan de cuisson.
5. Insérez le filtre à graisse métallique.
6. Posez la grille de ventilation.

Nettoyage du filtre à graisse métallique

AVERTISSEMENT

Risque d'incendie !

Les dépôts se trouvant dans le filtre à graisse peuvent s'enflammer.

Nettoyer le filtre à graisse au moins tous les 2 mois ou aussi souvent que nécessaire.

Ne jamais faire fonctionner l'appareil sans son filtre à graisse.

Vous pouvez laver le filtre à graisse métallique au lave-vaisselle ou à la main.

Nettoyage au lave-vaisselle

Remarque : Le nettoyage au lave-vaisselle peut provoquer de légères décolorations. Cela n'influe en rien le fonctionnement du filtre à graisse métallique.

1. Placez librement le filtre à graisse métallique dans le lave-vaisselle avec l'ouverture vers le bas. Ne coincez pas le filtre à graisse métallique.
2. Ne nettoyez pas le filtre à graisse métallique fortement encrassé en même temps que la vaisselle.

Nettoyage à la main

1. Faites tremper le filtre à graisse métallique dans du produit de nettoyage chaud.
2. Nettoyez-le avec une brosse, puis rincez-le bien.
3. Laissez sécher le filtre à graisse métallique avant de le mettre en place.

Remarque : En présence de salissures tenaces, vous pouvez utiliser un dégraissant spécial. Il est possible de le commander à la boutique en ligne.

Changement des filtres à charbon actif (uniquement en cas de mode recyclage)

Les filtres à charbon actif lient les matières odorantes présentes dans la fumée de cuisson. Ils ne sont utilisés qu'en mode recirculation d'air.

Remplacez le filtre à charbon actif du module ventilateur à intervalles réguliers. Observez par conséquent l'indicateur de saturation de votre appareil.

Réinitialiser l'indicateur de saturation

Si l'indicateur de saturation du filtre à graisse métallique ou du filtre à charbon actif a clignoté, vous devez réinitialiser l'indicateur de saturation après le nettoyage ou le changement du filtre.

1. Enfoncez le bouton de commande et tournez-le vers la droite sur la position .
2. L'anneau lumineux derrière le bouton de commande s'allume en blanc, s'éteint pendant environ 5 secondes et s'allume de nouveau en blanc.
L'indicateur de saturation est réinitialisé.
3. Tournez à nouveau le bouton de commande sur la position °0.

Dérangements, Que faire si...

AVERTISSEMENT

Risque de choc électrique !

Les réparations non-conformes sont source de danger. Les réparations doivent être faites exclusivement par un technicien après-vente formé par nos soins. Si l'appareil est défectueux, débranchez la fiche d'alimentation secteur ou désactivez le coupe-circuit concerné sur le tableau électrique. Appelez le service après-vente.

Un problème simple est souvent à la source d'une anomalie. Veuillez tenir compte des consignes figurant dans le tableau avant d'appeler le service après-vente.

Anomalie	Cause possible	Solution
L'appareil ne fonctionne pas	Aucune connexion au module ventilateur.	Vérifiez si la fiche du câble de jonction est correctement insérée.
	Panne de courant	Vérifiez si les autres appareils de cuisine fonctionnent.
	Fusible défectueux	Vérifiez dans le boîtier à fusibles si le fusible pour l'appareil est en bon état.
Après l'extinction, l'anneau lumineux clignote lentement 3 fois en blanc.	Le filtre à graisse métallique est saturé.	Nettoyez le filtre à graisse métallique. → <i>"Nettoyage et entretien"</i> à la page 53
Après l'extinction, l'anneau lumineux clignote rapidement 6 fois en blanc.	Le filtre à charbon actif du module ventilateur est saturé.	Remplacez le filtre à charbon actif du module ventilateur. → <i>"Nettoyage et entretien"</i> à la page 53
Le ventilateur continue de fonctionner après la mise hors tension. L'anneau lumineux clignote lentement en orange.	La position temporisation est activée.	Notez les informations complémentaires sur la position temporisation. → <i>"Fonction temporisation"</i> à la page 42
L'appareil s'éteint pendant le fonctionnement, l'anneau lumineux clignote en alternance en orange et en blanc	Coupure de sécurité : Aucune commande n'a été effectuée pendant une durée prolongée	Tournez le bouton de commande sur 0, puis rallumez si nécessaire
	L'appareil reste éteint après une panne de courant	Tournez le bouton de commande sur 0, puis rallumez si nécessaire
	La fenêtre sur laquelle le contacteur de fenêtre a été installé est fermée	Ouvrez la fenêtre, tournez le bouton de commande sur 0, puis rallumez si nécessaire
L'appareil fonctionne en mode automatique, l'anneau lumineux clignote en jaune et en magenta	Le capteur automatique est défectueux	Tournez le bouton de commande sur 0, puis rallumez Si, après la nouvelle mise sous tension, l'anneau lumineux clignote toujours, contactez le service après-vente
L'anneau lumineux clignote en rouge - jaune	Défaut de l'appareil	Vérifiez la connexion du câble au module ventilateur Si l'anneau lumineux continue à clignoter après une nouvelle mise sous tension, contactez le service après-vente

Service après-vente

Si votre appareil doit être réparé, notre service après-vente est à votre disposition. Nous trouvons toujours une solution adaptée, y compris pour éviter les visites inutiles de techniciens.

Lors de votre appel, indiquez le numéro du produit (n° E) et le numéro de série (n° FD) afin que nous puissions vous donner une réponse précise. La plaquette d'identification comportant ces numéros se trouve sur le dessous de l'appareil.

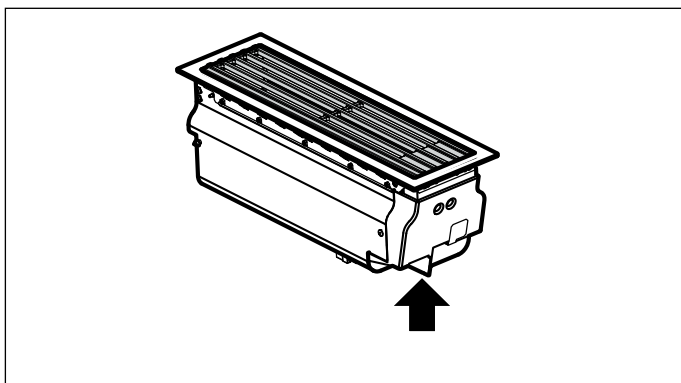

Pour ne pas avoir à chercher longtemps en cas de besoin, vous pouvez inscrire ici les références de l'appareil et le numéro de téléphone du service après-vente.

N° E

N° FD

Service après-vente ☎

N'oubliez pas qu'en cas de fausse manœuvre, la visite d'un technicien d'après-vente n'est pas gratuite, même pendant la garantie.

Vous trouverez les données de contact pour tous les pays dans l'annuaire ci-joint du service après-vente.

Demande de réparation et conseils en cas de dysfonctionnement

CA 877 442 4436

toll-free

Contenido

▲ Definiciones de seguridad	59
INSTRUCCIONES DE SEGURIDAD IMPORTANTES	60
Indicaciones generales	60
Seguridad para evitar incendios	60
Prevención de quemaduras	62
Seguridad de los niños	63
Seguridad en la limpieza	63
Seguridad durante su uso	64
Instalación y mantenimiento adecuados	64
Advertencia en virtud de la Proposición 65	67
Causas de daños	68
Protección del medio ambiente	68
Modos de funcionamiento	68
Funcionamiento con extracción de aire	68
Circulación del aire	68
Presentación del aparato	69
Ventilación de la placa de cocción	69
Perilla de mando	69
Indicación en el anillo luminoso	69
Accesorios especiales	69
Antes del primer uso	70
Manejo del electrodoméstico	70
Conectar	70
Apagar	70
Ajustar el aparato mediante Home Connect	70
Funcionamiento automático con control por sensor	71
Sensibilidad del sensor	71
Nivel intensivo	71
Función de inercia	71
Ventilación en intervalos	71
Indicador de saturación	72
Guía conductora de aire	72
Ajustes básicos	72
Salir del menú de ajustes básicos y guardar los ajustes	73

Home Connect	73
Configuración	73
Abrir o cerrar el menú de ajustes de Home Connect	74
Vista general del menú de ajustes de Home Connect	74
Conectar el aparato a la red de internet doméstica (Wi-Fi)	75
Conexión manual a la red doméstica	75
Conexión automática a la red doméstica (WPS)	76
Salir del menú de ajustes de Home Connect	77
Conectar el aparato a la red de internet doméstica (LAN)	77
Desconectar y conectar la conexión a la red (por cable o inalámbrica)	77
Cambiar de conexión Wi-Fi a LAN	78
Cambiar de conexión LAN a Wi-Fi	78
Restablecer las conexiones Home Connect	78
Actualización de software	78
Diagnóstico remoto	78
Indicaciones sobre protección de datos	79
Declaración de conformidad	79
Módulo de Wi-Fi®	79
Conectar la extracción de superficie con la placa de cocción	80
Conectar el aparato por medio de la red de internet doméstica	80
Conectar el aparato directamente	81
Cuidados y limpieza	82
Limpiar el aparato	82
Montaje y desmontaje de los filtros metálicos para grasa	83
Limpiar los filtros metálicos para grasa	83
Reemplazar el filtro de carbono activo (solo en funcionamiento con recirculación de aire)	83
Restablecer el indicador de saturación	83
¿Qué hacer en caso de avería?	84
Servicio de atención al cliente	85

Encontrará más información sobre productos, accesorios, piezas de repuesto y servicios, el manual de instrucciones y las Instrucciones de instalación en internet: www.gaggenau.com y también en la tienda online: www.gaggenau.com/zz/store

⚠ Definiciones de seguridad

⚠ ADVERTENCIA

Esto indica que pueden producirse heridas graves o incluso la muerte si no se cumple con esta advertencia.

⚠ ATENCION

Esto indica que pueden producirse heridas leves o moderadas si no se cumple con esta advertencia.

AVISO

Esto indica que pueden producirse daños en el aparato o en los bienes si no se cumple con este aviso.

Nota: Esto alerta sobre información o sugerencias importantes.



INSTRUCCIONES DE SEGURIDAD IMPORTANTES

LEA Y CONSERVE ESTAS INSTRUCCIONES



ADVERTENCIA

Su nuevo electrodoméstico ha sido diseñado para ser seguro y confiable si recibe el cuidado adecuado. Lea atentamente todas las instrucciones antes de usarlo. Estas precauciones reducirán el riesgo de quemaduras, descarga eléctrica, incendio y lesiones a personas. Al utilizar electrodomésticos de cocina, se deben tomar precauciones de seguridad básicas, incluidas las que se encuentran en las páginas siguientes.

Indicaciones generales

Este electrodoméstico no fue diseñado para ser usado con un temporizador externo ni con un control remoto.

Tenga cuidado que no se introduzcan al equipo partes pequeñas o líquidos.

Comprobar el aparato después de desembalar si presenta daños visibles. En caso de daños de transporte no conectar el aparato.

No permita utilizar el aparato a personas adultas ni a los niños cuyas facultades físicas, sensoriales o mentales, así como su falta de conocimientos o de experiencia, les impida hacer un uso seguro del mismo si no están bajo vigilancia o han sido instruidos correctamente. No dejar jugar a los niños con el aparato o con el material de embalaje.

Seguridad para evitar incendios

Siempre tenga un detector de humo en funcionamiento cerca de la cocina.



ADVERTENCIA

¡Riesgo de incendio!

Si el extractor de tiro descendente se instala junto a un aparato de gas, debe utilizarse un deflector de gas (disponible como accesorio). Esto evita que la llama llegue a introducirse en el ventilador. Así, la llama del gas no podrá incendiar un filtro que esté impregnado de grasa.



ADVERTENCIA

PARA REDUCIR EL RIESGO DE INCENDIO OCASIONADO POR LA GRASA EN LA ESTUFA:

1. Nunca deje las unidades de la superficie sin vigilancia en valores altos. Los derrames por hervor producen humos y salpicaduras grasosas que pueden prenderse fuego. Caliente los aceites despacio a temperaturas bajas o medianas.
2. Siempre encienda la campana al cocinar a una temperatura alta.
3. Limpie los ventiladores extractores con frecuencia. No se debe permitir la acumulación de la grasa en el ventilador ni en el filtro.



INSTRUCCIONES DE SEGURIDAD IMPORTANTES

LEA Y CONSERVE ESTAS INSTRUCCIONES

4. Use el tamaño de cacerola adecuado. Siempre use utensilios de cocina apropiados para el tamaño del elemento de la superficie.

No flambee alimentos bajo la campana no decorativa ni trabaje con la llama abierta. Cuando está encendida, la campana extractora atrae las llamas hacia el filtro. ¡Siempre existe el riesgo de incendio debido a los depósitos en el filtro de grasa!



ATENCIÓN

Solo para la ventilación general. No utilizar para la extracción de sustancias y vapores peligrosos o explosivos.

No utilice ningún ventilador que tenga el cable o la clavija dañados. Deseche el ventilador o entréguelo a un taller autorizado para su inspección y/o reparación.

No tender el cable por debajo de moquetas. No tapar el cable con alfombras, felpudos ni similares. No pasar el cable por debajo de muebles o electrodomésticos. Tender el cable alejado de la zona de paso y en un lugar donde no implique peligro de tropiezo.

En el caso de que su ropa se prenda fuego, arrójese al piso y ruede de inmediato para extinguir las llamas.

Sofoque las llamas provocadas por alimentos que se prenden fuego, que no

sean incendios ocasionados por grasa, con bicarbonato de sodio. Nunca use agua en incendios ocasionados al cocinar.



ADVERTENCIA

PARA REDUCIR EL RIESGO DE LESIONES A PERSONAS EN CASO DE INCENDIO OCASIONADO POR GRASA EN LA ESTUFA, SIGA ESTAS INDICACIONES:

- SOFOQUE LAS LLAMAS con una tapa que ajuste correctamente, una placa para galletas u otra bandeja de metal; luego, apague la hornilla. ASEGÚRESE DE PREVENIR LAS QUEMADURAS. Si las llamas no se apagan de inmediato, EVACUE EL ÁREA Y LLAME AL DEPARTAMENTO DE BOMBEROS.
- NUNCA LEVANTE UNA OLLA EN LLAMAS ya que se puede quemar.
- NO USE AGUA, ni toallas o repasadores húmedos, ya que puede ocasionar una violenta explosión por vapor.
- Use un extinguidor SÓLO si:
 - Sabe que tiene un extinguidor Clase ABC y ya sabe cómo usarlo.
 - El incendio es pequeño y se limita al área donde se originó.
 - Alguien llamó al departamento de bomberos.
 - Puede combatir el incendio de espaldas a una salida.

INSTRUCCIONES DE SEGURIDAD IMPORTANTES

LEA Y CONSERVE ESTAS INSTRUCCIONES

Tenga un extinguidor de incendio disponible, cerca, en un área fácilmente visible y accesible, cerca del electrodoméstico.

Si es posible, no ponga el sistema de ventilación en funcionamiento si hay un incendio en la placa. Pero no atravesese el fuego con la mano para apagarla.

ADVERTENCIA

¡Peligro de incendio!

Los depósitos de grasa en el filtro de grasa se pueden incendiar.

Limpie el filtro de grasa por lo menos cada dos meses o tantas veces como sea necesario.

Nunca haga funcionar el equipo sin filtro de grasa.

ADVERTENCIA

¡Peligro de incendio!

Los depósitos de grasa en el filtro de grasa se pueden incendiar. Nunca trabaje con flama abierta cerca del equipo (por ejemplo con platillos flameados). Solamente instale el equipo cerca de un fogón para sustancias sólidas (p. ej. madera o carbón) si está disponible una cubierta cerrada que no se pueda quitar. No deben volar las chispas.

ADVERTENCIA

¡Riesgo de incendio!

Los quemadores de gas en los que no se haya colocado ningún recipiente para cocinar encima, generan gran cantidad de calor durante su funcionamiento. Eso puede dañar o incendiar el aparato de ventilación situado encima. Utilizar los quemadores de gas únicamente colocando encima recipientes para cocinar.

ADVERTENCIA

¡Peligro de incendio!

El aceite y la grasa calientes son altamente inflamables. Nunca deje aceite ni grasa calientes sin supervisión. Nunca extinga un incendio con agua. Apague la zona de cocina. Sofoque las llamas con cuidado con una tapa, una manta ignífuga o un objeto similar.

Prevención de quemaduras

ADVERTENCIA

¡Riesgo de quemaduras!

Al estar en funcionamiento, las partes accesibles se calientan mucho. Nunca toque las partes calientes. Mantenga alejados a los niños.



INSTRUCCIONES DE SEGURIDAD IMPORTANTES

LEA Y CONSERVE ESTAS INSTRUCCIONES

Seguridad de los niños

Cuando los niños tienen la edad adecuada para utilizar el electrodoméstico, es responsabilidad de los padres o tutores legales asegurarse de que reciban las instrucciones sobre prácticas seguras por parte de personas calificadas.

Retire toda la cinta y el embalaje antes de usar el electrodoméstico. Destruya el embalaje después de desembalar el electrodoméstico. Nunca deje que los niños jueguen con el material de embalaje.

No deje que nadie se suba, pare, incline, siente o cuelgue de cualquier parte de un electrodoméstico, especialmente una puerta, cajón calentador o cajón para almacenamiento. Esto puede dañar el electrodoméstico, y la unidad puede caerse y, posiblemente, causar lesiones graves.

No permita que niños utilicen este electrodoméstico, a menos que sean supervisados de cerca por un adulto. Los niños y las mascotas no deben quedar solos o sin vigilancia en el área donde se utilice el electrodoméstico. Nunca se les debe permitir jugar cerca del electrodoméstico, independientemente de que esté en funcionamiento o no.



ATENCIÓN

Los objetos de interés para niños no deben almacenarse en un electrodoméstico, en gabinetes sobre un electrodoméstico ni en la placa antisalpicaduras. Si los niños se suben a un electrodoméstico para alcanzar estos objetos, podrían sufrir lesiones graves.

Seguridad en la limpieza



ADVERTENCIA

Asegúrese de que todo el electrodoméstico (incluidos los filtros de grasa y los focos, si corresponde) se haya enfriado y la grasa se haya solidificado antes de intentar limpiar cualquier parte del electrodoméstico.



ADVERTENCIA

¡Peligro de quemaduras, peligro de descarga eléctrica!

Por el propio aparato. Antes de limpiar o realizar el mantenimiento del aparato, dejar que se enfríe. Desactivar el fusible o desenchufar la clavija de red.

No use limpiadores a vapor para limpiar el aparato.



INSTRUCCIONES DE SEGURIDAD IMPORTANTES

LEA Y CONSERVE ESTAS INSTRUCCIONES



ATENCIÓN

Daños en el aparato

No retirar las manetas de mando o bien botones giratorios para su limpieza.



ADVERTENCIA

¡Peligro de lesiones, peligro de daños materiales!

Debido a la colocación de objetos encima del aparato. No colocar nunca objetos encima del aparato.

Seguridad durante su uso



ADVERTENCIA

No reparar, sustituir ni quitar ninguna pieza del electrodoméstico a menos que se recomiende de forma específica en los manuales. Una instalación, servicio o mantenimiento inadecuados pueden causar lesiones o daños materiales. Consultar este manual para recibir ayuda. Todos los demás servicios debe realizarlos un agente autorizado.



ADVERTENCIA

¡Peligro de lesiones!

El aislamiento del cable de los electrodomésticos podrían fundirse. No colocar nunca el cable de conexión sobre una placa de cocción caliente.



ADVERTENCIA

¡Peligro de quemaduras!

A causa del calentamiento del aparato al utilizar utensilios de cocción. Mantener fuera del alcance de los niños y prestar atención a que se utilice correctamente.



ADVERTENCIA

¡Peligro de incendio!

¡Un exceso de grasa en los filtros significa peligro de incendio! No dejar desatendido nunca al freír o asar junto al aparato. Asegurarse de limpiar la grasa del filtro de forma regular.

Instalación y mantenimiento adecuados

Pídale al instalador que le muestre la ubicación del disyuntor o el fusible. Márquela para recordarla más fácilmente.

Este electrodoméstico debe ser correctamente instalado y conectado a tierra por un técnico calificado. Conéctelo sólo a una toma de corriente eléctrica correctamente conectada a

INSTRUCCIONES DE SEGURIDAD IMPORTANTES

LEA Y CONSERVE ESTAS INSTRUCCIONES

tierra. Para obtener más información, consulte las Instrucciones de instalación.

Este electrodoméstico ha sido diseñado para uso doméstico normal únicamente. No está aprobado para uso en exteriores. Consulte la Declaración de Garantía limitada del Producto. Si tiene alguna pregunta, comuníquese con el fabricante.

No almacene ni utilice productos químicos corrosivos, vapores, materiales inflamables ni productos no alimenticios dentro de este electrodoméstico ni cerca de él. Está específicamente diseñado para calentar o cocinar alimentos. El uso de productos químicos corrosivos al calentar o limpiar dañará el electrodoméstico y podría causar lesiones.

No utilice este electrodoméstico si no funciona correctamente o si ha sido dañado. Comuníquese con un centro de servicio técnico autorizado.

No repare ni cambie ninguna parte del electrodoméstico, a menos que se recomiende específicamente en este manual. Remita todas las reparaciones a un centro de servicio técnico autorizado por la fábrica.

ATENCION

La grasa acumulada en los filtros puede volver a derretirse y entrar en la abertura de ventilación.



Las superficies ocultas pueden tener bordes filosos. Proceda con cuidado al intentar tomar el electrodoméstico por la parte trasera o desde abajo.

ADVERTENCIA

Cuando se utiliza la campana en modo de aire de escape simultáneamente con un quemador diferente que también usa la misma chimenea (como calentadores a gas, aceite o carbón, calentadores de flujo continuo, calentadores de agua) se debe asegurar que haya un suministro de aire fresco suficiente para las necesidades de combustión del quemador.

La operación segura es posible siempre que la subpresión de la habitación donde está instalado el quemador no supere los 4 Pa (0.04 mbar).

Esto es posible si el aire de combustión puede circular a través de aberturas que no puedan trabarse, como ser en puertas y ventanas, y a través de cajas de entrada/salida de aire en la pared, o mediante otras medidas técnicas, como enclavamiento recíproco, etc.



INSTRUCCIONES DE SEGURIDAD IMPORTANTES

LEA Y CONSERVE ESTAS INSTRUCCIONES



ADVERTENCIA

Evite la intoxicación por monóxido de carbono: proporcione una entrada de aire suficiente para que los gases de la combustión no vuelvan a ingresar en la habitación.

Una caja de entrada/salida de aire en la pared por sí sola no garantiza que no se superará el valor límite.

Nota: Al evaluar el requisito total, se debe tener en cuenta el sistema de ventilación combinado para todo el hogar. Esta norma no se aplica al uso de aparatos de cocina, como parrillas y hornos.



ADVERTENCIA

¡Peligro de intoxicación y de muerte!
Debido a gases de combustión aspirados. No utilizar nunca el aparato en el modo de extracción simultáneamente con un hogar que funcione con aire ambiente si no existe una entrada de aire suficiente.

Los hogares que funcionan con aire ambiente (p.ej. estufas de gas, gasóleo, madera o carbón, calentadores de salida libre, calderas de agua caliente sanitaria) adquieren el aire de combustión del lugar de instalación y expulsan los gases de escape al exterior por medio de un sistema de salida de gases (p.ej. una chimenea).

Cuando hay encendida una campana extractora, el aire se extrae de la cocina y de las habitaciones colindantes, y si no

existe una entrada de aire suficiente se genera una depresión. Si ello sucede, los gases tóxicos de la chimenea o el canal de extracción se devolverán al interior de la vivienda.

- Por este motivo, debe asegurarse siempre una ventilación suficiente.
- La sola presencia de un canal de entrada y salida de aire en la pared no garantiza el cumplimiento de los límites.



ADVERTENCIA

¡Peligro de descarga eléctrica!
debido a daños en el cable de conexión. Durante la instalación, tener mucho cuidado de que el cable de conexión no se doble ni quede atrapado.



ADVERTENCIA

¡Peligro de quemadura, peligro de lesiones!
debido a daños en el cable de conexión. El cable de conexión dañado lo ha de reponer un técnico (instalador eléctrico) autorizado.



ADVERTENCIA

¡Riesgo de lesiones!
Existe riesgo de sufrir lesiones por bordes afilados durante la instalación. Utilizar siempre guantes de protección durante la instalación del aparato.



INSTRUCCIONES DE SEGURIDAD IMPORTANTES

LEA Y CONSERVE ESTAS INSTRUCCIONES

Advertencia en virtud de la Proposición 65:

Este producto puede contener un químico que el Estado de California reconoce como potencialmente cancerígeno o causante de daños reproductivos. Por tanto, su producto debe llevar en su embalaje la siguiente etiqueta de conformidad con la legislación de California:

**ADVERTENCIA EN VIRTUD DE LA PROPOSICIÓN 65 DEL
ESTADO DE CALIFORNIA:**

 **ADVERTENCIA**

Cáncer y daño reproductivo - www.P65Warnings.ca.gov

Causas de daños

ATENCION

Peligro de daños por humedad que penetre en el sistema eléctrico. Nunca limpie los elementos de operación con trapos mojados.

ATENCION

Daño en la superficie por productos de limpieza agresivos o por frotación. Nunca use productos de limpieza agresivos o por frotación.

Protección del medio ambiente

Saque el equipo de su empaque y elimine éste de forma ecológica.

Modos de funcionamiento

Este aparato se puede ajustar, en función del ventilador modular activado, con salida de aire o en funcionamiento con recirculación de aire.

Funcionamiento con extracción de aire



El aire aspirado se limpia con los filtros de grasa y se canaliza hacia el aire libre a través de un sistema de tubos.

Nota: La emisión de los gases no se debe canalizar hacia una chimenea de humo o de gases de escape que esté en funcionamiento, ni hacia un tiro que sirva para sacar el aire de las habitaciones donde haya equipos con fuego.

- Si los gases de escape se van a canalizar hacia una chimenea de humo o de gases de escape que no esté en funcionamiento, se tiene que conseguir la aprobación del especialista en chimeneas correspondiente.
- Si las emisiones de gases se canalizan a través del muro externo, se tiene que utilizar una caja telescópica para muros.

Circulación del aire



El aire aspirado se limpia con un filtro de grasas y un filtro de carbón activado, y se vuelve a canalizar hacia la cocina.

Nota: Para controlar los olores en el aire en circulación se tiene que instalar un filtro de carbón activado. Las diferentes posibilidades de operar el equipo con circulación de aire las puede consultar de la información del folleto, o consultando a su distribuidor autorizado. Los accesorios necesarios para ello los puede conseguir en el comercio especializado, en el departamento de servicio al cliente, o en la tienda en línea.

Presentación del aparato

Ventilación de la placa de cocción

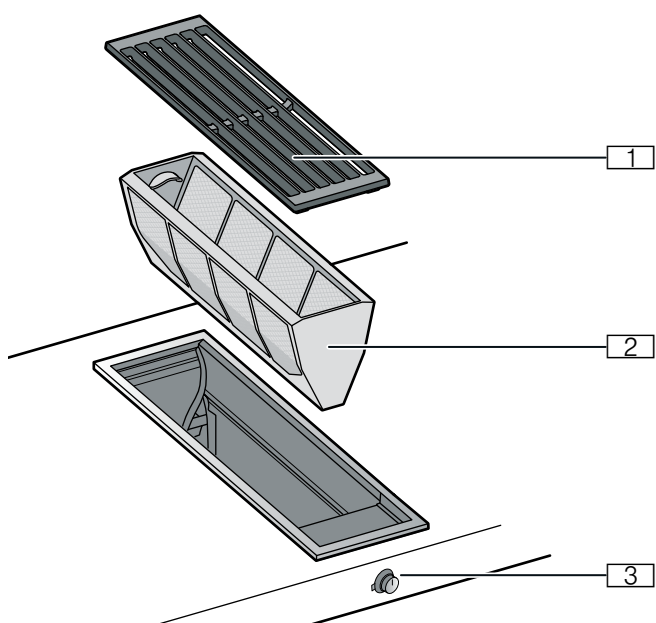

- 1 Tapa del filtro
- 2 Filtro metálico antigrasa
- 3 Perilla de control

Perilla de mando

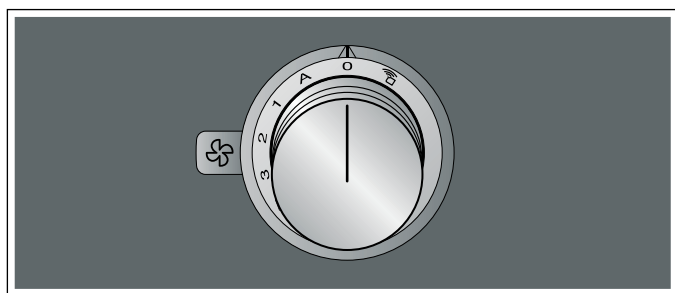

Símbolo	Explicación
	Home Connect
0	Apagar el aparato
A	Activar funcionamiento automático
1	Conectar el nivel 1 del ventilador
2	Conectar el nivel 2 del ventilador
3	Conectar el nivel 3 del ventilador
	Encender el nivel intensivo del ventilador
	Activar la ventilación en intervalos
	Restablecer el indicador de saturación

Indicación en el anillo luminoso

La perilla de control dispone de un anillo luminoso con distintas opciones de indicación.

Panel indicador	Significado
○ Apagado	Aparato APAGADO
● Iluminado en naranja	Aparato ENCENDIDO
☀ Desactivación del aparato, parpadeo lento en blanco (3 veces)	Indicador de saturación del filtro de metal antigrasa
☀ Desactivación del aparato, parpadeo rápido en blanco (6 veces)	Indicador de saturación del filtro de carbón activo (solo en funcionamiento con recirculación de aire)
☀ Desactivación del aparato, parpadeo lento en naranja	Avance en inercia activa
● Iluminado en azul	Home Connect
☀ Parpadeo en azul	Home Connect
☀ Parpadeo que cambia de naranja a blanco	Desconexión de seguridad, interrupción en el suministro eléctrico
☀ Parpadeo que cambia de amarillo a magenta	Falla del aparato ¡Llamar al Servicio de atención al cliente!
● Se ilumina en verde durante unos segundos y luego cambia a amarillo	El aparato arranca, pero solo tras conectarlo por primera vez o tras una interrupción en el suministro eléctrico

El anillo luminoso de la perilla de control se ilumina en naranja durante el funcionamiento. Se puede elegir entre dos tonos. En caso de tener varios aparatos colocados uno al lado del otro, se puede modificar el color de las luces en los ajustes del aparato para que todos los anillos luminosos se iluminen con el mismo tono.

Accesorios especiales

En su comerciante especializado, puede adquirir el accesorio indicado a continuación:

AA 414 010 Carril de circulación del aire para el funcionamiento al lado del aparato de gas VG 415/425

Utilice el accesorio tal como se ha prescrito. El fabricante no se hace responsable por un uso incorrecto.

Antes del primer uso

Limpiar a fondo el aparato y los accesorios antes del primer uso.

Manejo del electrodoméstico

Conectar

Para la aspiración se dispone de funcionamiento automático, tres niveles de ventilación, nivel intensivo >> y ventilación a intervalos .

Presionar y girar la perilla de control hacia la derecha hasta seleccionar el nivel de ventilación deseado.

El anillo luminoso situado detrás de la perilla de control se ilumina en naranja.

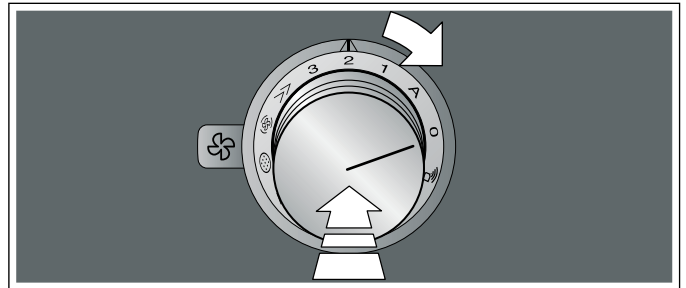

Apagar

Girar la perilla de control hacia la izquierda, hasta la posición 0.

Cuando está activada la función de marcha en inercia, el aparato continúa funcionando durante un cierto periodo de tiempo después de la desconexión. → "Función de inercia" en la página 71

Ajustar el aparato mediante Home Connect

El aparato se puede ajustar a través de la aplicación Home Connect y a través de una placa de cocción con ayuda de la aplicación Home Connect, consultar y → "Conectar la extracción de superficie con la placa de cocción" en la página 80.

1. Configurar la aplicación Home Connect.
2. Establecer la conexión con la placa de cocción.
3. Presionar y girar la perilla de control hacia la izquierda hasta la posición .

Funcionamiento automático con control por sensor

Durante el funcionamiento automático, un sensor situado en el aparato detecta la intensidad de los olores de cocción y asado. El aparato selecciona automáticamente el nivel de ventilador correspondiente.

Conexión

Presionar y girar la perilla de control hacia la derecha hasta la posición **A**.

El funcionamiento automático se habrá activado.

El nivel de ventilador óptimo 1, 2, 3 o nivel intensivo se ajusta automáticamente mediante un sensor. El anillo luminoso situado detrás de la perilla de control se ilumina en naranja mientras está activada la ventilación.

Si el sensor no detecta ningún olor, el aparato selecciona el nivel de ventilador más bajo. La ventilación se apaga después de 20 minutos (en funcionamiento con recirculación de aire) o 6 minutos (en evacuación exterior de aire). Girar la perilla de control hasta la posición 0.

Desconexión

Girar la perilla de control hacia la izquierda, hasta la posición 0.

Sensibilidad del sensor

Durante el funcionamiento automático, un sensor situado en el aparato detecta la intensidad de los olores de cocción y asado. En función del ajuste del sensor, el ventilador conmuta automáticamente a otro nivel de ventilación.

Ajuste de fábrica de la sensibilidad: 2

Ajuste mínimo de la sensibilidad: 1

Ajuste máximo de la sensibilidad: 4

Modificar el ajuste de la sensibilidad del sensor

Si el control del sensor no reacciona con la rapidez deseada o lo hace demasiado rápido, modificar el ajuste de la sensibilidad.

En la aplicación Home Connect se puede ajustar la sensibilidad.

Nivel intensivo

Activar el nivel intensivo si se generan muchos olores o vapor. En este caso, el aparato funciona a la máxima potencia durante un breve periodo de tiempo. Transcurridos aprox. 6 minutos, regresa automáticamente al nivel de potencia 3.

Función de inercia

La función de marcha en inercia permite que el sistema de ventilación continúe en funcionamiento con un nivel bajo de ventilador después de la desconexión. Mientras está conectada la función de marcha en inercia, el anillo luminoso situado detrás de la perilla de control parpadea lentamente en naranja. El aparato desconecta automáticamente la ventilación tras aprox. 20 minutos.

La marcha en inercia del ventilador elimina los vapores generados al cocinar y reduce la formación de agua de condensación en el aparato.

Notas

- La función de marcha en inercia se puede activar o desactivar en los ajustes básicos o en la aplicación Home Connect.
- La función de marcha en inercia se inicia solamente si el aparato ha estado encendido durante al menos dos minutos.
- La función de marcha en inercia se inicia únicamente en modo de funcionamiento con recirculación de aire.

Desconectar la función de marcha en inercia antes de tiempo

1. Girar la perilla de control hasta **A**.
2. Girar la perilla de control hasta 0.

El aparato desconecta la marcha en inercia antes de tiempo.

Ventilación en intervalos

Con la ventilación en intervalos, se enciende el ventilador automáticamente en el nivel 1 durante 6 minutos cada hora.

Conexión

Presionar y girar la perilla de control hacia la derecha hasta la posición **A**.

Se activa la ventilación en intervalos. El anillo luminoso situado detrás de la perilla de control se ilumina en naranja mientras está activada la ventilación.

Desconexión

Girar la perilla de control hacia la izquierda, hasta la posición 0.

Indicador de saturación

En caso de saturación del filtro de metal antigrasa o del filtro de carbono activo (solo en funcionamiento con recirculación de aire), el anillo luminoso de la perilla de control parpadea:

- **Filtro de metal antigrasa:** 3 veces, blanco, parpadeo lento
- **Filtro de carbón activo:** 6 veces, blanco, parpadeo rápido

En este momento, debe limpiarse el filtro de metal antigrasa o sustituir o regenerar el filtro de carbón activo. → "Cuidados y limpieza" en la página 82

Guía conductora de aire

Si la ventilación de la cubeta se opera al lado de un aparato de gas, al cocinar se tiene que poner una guía conductora del aire AA 414 010 sobre el aparato de gas. La guía conductora del aire mejora la acción absorbente en los aparatos de gas. La guía conductora de aire evita que las llamas pequeñas se apaguen por la corriente de aire.

Ajustes básicos

El aparato ofrece diversos ajustes básicos. El usuario puede adaptar estos ajustes a sus necesidades propias.

Acceder a los ajustes básicos:

1. Ejecutar los siguientes pasos de forma consecutiva y sin interrupciones.
2. Presionar y girar la perilla de control hacia la izquierda hasta la posición 0. Mantener presionada la perilla de control.
3. Girar la perilla de control hacia la derecha hasta la posición 1. Mantener presionado la perilla de control.
4. Girar la perilla de control hacia la izquierda, hasta la posición 0.

El anillo luminoso de la perilla de control se ilumina en color amarillo.

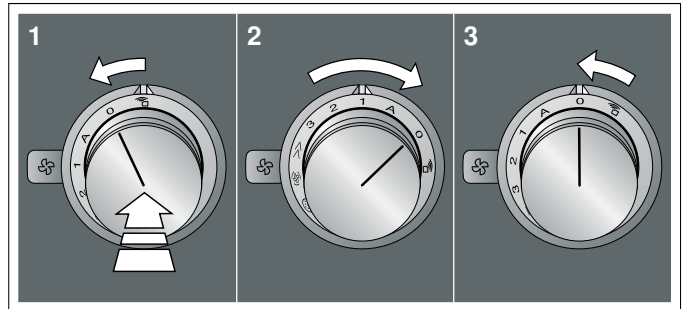

5. Realizar el ajuste deseado con la perilla de control. El anillo luminoso de la perilla de control se ilumina en color verde tras unos cinco segundos. Salir de los ajustes básicos para guardar el ajuste deseado.
6. Para volver a cambiar el ajuste, presionar la perilla de control y girarla hacia la izquierda hasta la posición 0 y seleccionar el ajuste deseado con la perilla de control.

La perilla de control se ilumina en color amarillo.

Posición de la perilla de control	Funcionamiento	Color del anillo luminoso: verde	Color del anillo luminoso: amarillo
A	Selección del color para el anillo luminoso de la perilla de control	Naranja*	Naranja (oscuro)
1	Nivel de ventilador 1 en ventilación en intervalos	seleccionado*	no seleccionado
2	Nivel de ventilador 2 en ventilación en intervalos	seleccionado	no seleccionado*

* Ajuste básico

Posición de la perilla de control	Funcionamiento	Color del anillo luminoso: verde	Color del anillo luminoso: amarillo
3	Nivel de ventilador 3 en ventilación en intervalos	selección	no seleccionado*
»	Función de avance en inercia	activada*	desactivada
	Reducción de ruido	activada	desactivada*

* Ajuste básico

Salir del menú de ajustes básicos y guardar los ajustes

1. Ejecutar los siguientes pasos de forma consecutiva y sin interrupciones.
2. Presionar y girar la perilla de control hacia la izquierda hasta la posición . Mantener presionada la perilla de control.
3. Girar la perilla de control hacia la derecha hasta la posición 1. Mantener presionado la perilla de control.
4. Girar la perilla de control hacia la izquierda, hasta la posición 0.

El anillo luminoso de la perilla de control se apaga.

Home Connect

Este aparato es compatible con la red Wi-Fi o con la conexión por cable, los ajustes pueden enviarse al aparato mediante un dispositivo móvil.

Si el aparato no está conectado a la red doméstica, funciona como una campana extractora sin conexión a la red. El aparato se puede manejar siempre a través de la perilla de control.

La disponibilidad de la función Home Connect depende de la disponibilidad de los servicios Home Connect en su país. Los servicios Home Connect no están disponibles en todos los países. Para más información, consultar la página www.home-connect.com.

Notas

- Se deben tener en cuenta las indicaciones de seguridad de este manual y debe asegurarse que se respetan también al utilizar el aparato mediante la aplicación Home Connect. Tener en cuenta también las indicaciones de la aplicación Home Connect.
- El manejo a través de la aplicación Home Connect solo es posible si la perilla de control de la extracción de superficie se encuentra en la posición .
- En todo caso, tiene prioridad el manejo desde el propio aparato. En este momento, no es posible manejarlo desde la aplicación Home Connect.

Configuración

Para poder establecer los ajustes a través de Home Connect, es preciso tener instalada y configurada la aplicación Home Connect en el dispositivo móvil.

Nota: Durante el funcionamiento activo conectado a la red, el aparato únicamente consume 2 W como máximo.

Además, el aparato debe estar conectado con el router de la red de internet doméstica y con la aplicación Home Connect (en un dispositivo móvil, p. ej., un smartphone o una tableta). Se puede elegir entre las siguientes opciones de conexión:

- Conexión a través de red Wi-Fi: con la conexión de red inalámbrica, se puede conectar su aparato con la red doméstica de forma automática o manual. En primer lugar, establecer la conexión con la red de internet doméstica y, a continuación, con la aplicación Home Connect.
- Conexión con un cable LAN: la conexión con la red doméstica se realiza de forma automática tras confirmarla en el aparato.

Nota: La aplicación le guía por todo el proceso de registro. En caso de duda, seguir las indicaciones de la aplicación.

Configurar la aplicación Home Connect

Nota: Se necesita un dispositivo móvil equipado con la última versión del sistema operativo.

1. Abrir en el dispositivo móvil la App Store (dispositivos Apple) o Google Play Store (dispositivos Android).
2. Introducir en el buscador el concepto «Home Connect».
3. Seleccionar la aplicación Home Connect e instalarla en el dispositivo móvil.
4. Iniciar la aplicación y configurar su acceso a Home Connect. La aplicación le guiará durante el proceso de registro. Anotar su correo electrónico y contraseña.

Abrir o cerrar el menú de ajustes de Home Connect

Abrir el menú de ajustes de Home Connect en el aparato para conectarlo con Home Connect o para configurar la conexión con la red de internet doméstica.

Nota: Es importante que se ejecuten los siguientes pasos de forma consecutiva y sin interrupciones.

1. Presionar y girar la perilla de control una vez hacia la izquierda hasta la posición . Mantener presionado la perilla de control.
2. Girar la perilla de control dos veces hacia la derecha hasta la posición **A**. Mantener presionada la perilla de control.
3. Girar la perilla de control una vez hacia la izquierda, hasta la posición **0**.

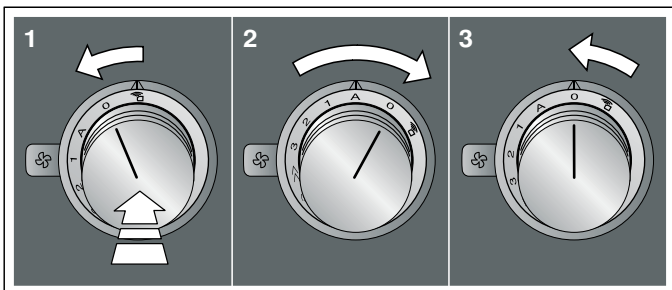

Nota: Una vez que se configure Home Connect en el menú de ajustes, salir del menú de Home Connect del mismo modo para que se guarden los ajustes.

Indicaciones del anillo luminoso de la perilla de control

- Mientras se esté en el menú de Home Connect, se ilumina en azul el anillo luminoso de la perilla de control.
- Mientras el aparato esté conectado con la red de internet doméstica, parpadea en azul el anillo luminoso de la perilla de control.
- Si el aparato está conectado con la red de internet doméstica, se ilumina en verde el anillo luminoso de la perilla de control.
- Si el aparato no ha podido establecer una conexión con la red de internet doméstica, se ilumina en rojo el anillo luminoso de la perilla de control. Iniciar de nuevo el proceso de conexión.

Vista general del menú de ajustes de Home Connect

- Conexión manual con la red doméstica (Wi-Fi): para el registro manual en la red doméstica (Wi-Fi), se necesita el nombre de la red (SSID) y la contraseña o clave (key) de la red doméstica. → "Conexión manual a la red doméstica" en la página 75



- Conexión a la red doméstica (Wi-Fi) con un router compatible con WPS. → "Conexión automática a la red doméstica (WPS)" en la página 76



- Conexión directa a una placa de cocción compatible. → "Conectar el aparato directamente" en la página 81

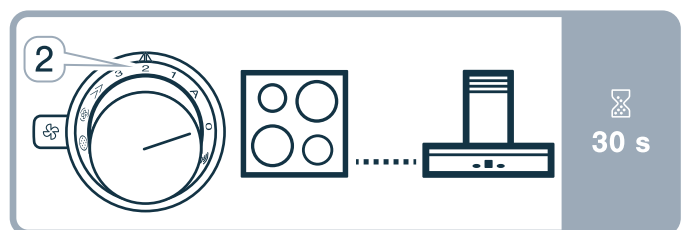

- Conectar y desconectar la red Wi-Fi o la conexión por cable, p. ej., durante el periodo de vacaciones. → *"Desconectar y conectar la conexión a la red (por cable o inalámbrica)" en la página 77*

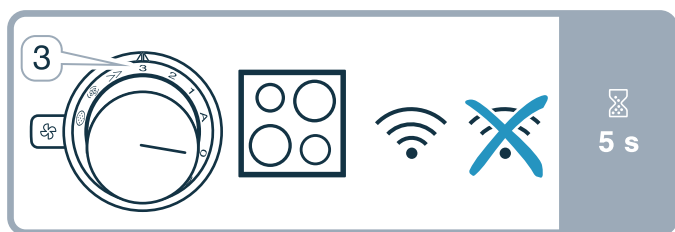

- Restablecer las conexiones Home Connect, p. ej., al cambiar de router o de proveedor de internet. → *"Restablecer las conexiones Home Connect" en la página 78*

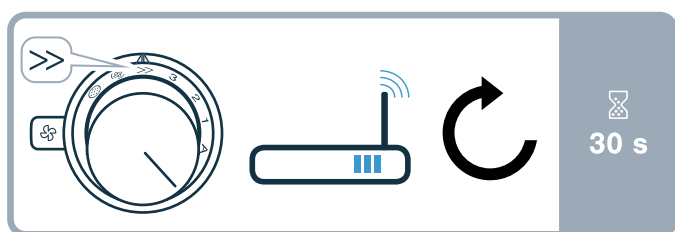

Conectar el aparato a la red de internet doméstica (Wi-Fi)



1. Ejecutar los siguientes pasos de forma consecutiva y sin interrupciones.
2. Abrir el menú de ajustes de Home Connect. → *"Abrir o cerrar el menú de ajustes de Home Connect" en la página 74*

El anillo luminoso de la perilla de control se ilumina en color azul.

Conexión manual a la red doméstica

Nota: Para el registro manual en la red de internet doméstica (Wi-Fi), se necesita el nombre de la red (SSID) y la contraseña o clave (key).

1. Girar la perilla de control hacia la derecha hasta la posición **A**. Al cabo de unos cinco segundos, el anillo luminoso de la perilla de control parpadea de forma alternante en amarillo y azul.
El aparato está ahora en modo manual.
2. Ir al menú de ajustes general del dispositivo móvil y acceder a los ajustes de WLAN.
La conexión Wi-Fi «HomeConnect» está disponible durante unos 20 minutos en el dispositivo móvil.
3. Conectar con la conexión Wi-Fi «HomeConnect» (contraseña: «HomeConnect»).
4. Iniciar la aplicación Home Connect en el dispositivo móvil y seguir las indicaciones para iniciar sesión en la red. Introducir la contraseña (key) de la red doméstica. Una vez establecida correctamente la conexión con el router, el anillo luminoso de la perilla de control se ilumina en color verde durante unos tres segundos.
5. El anillo luminoso de la perilla de control parpadea de forma alternante en azul y blanco. Se establece la conexión con el dispositivo móvil.
El aparato está disponible en la aplicación en el dispositivo móvil si el anillo luminoso de la perilla de control se ilumina en color verde. Si el anillo luminoso de la perilla de control se ilumina en color rojo, significa que no se ha podido establecer una conexión.
6. Para guardar la conexión, salir del menú de ajustes Home Connect. → *"Salir del menú de ajustes de Home Connect" en la página 77*
7. Una vez establecida correctamente la conexión, presionar y girar la perilla de control hacia la izquierda hasta la posición **Wi-Fi**. De lo contrario, no es posible manejar el aparato desde la aplicación Home Connect.

La conexión con el router no se ha establecido correctamente

1. Si no se ha podido establecer la conexión, comprobar el router y girar la perilla de control a otra posición para volver a colocarla después en **A**.
El anillo luminoso de la perilla de control se ilumina en color azul. Tras unos cinco segundos, el anillo luminoso de la perilla de control parpadea en azul y amarillo.
2. Acceder al menú general de ajustes del dispositivo móvil e iniciar de nuevo la conexión Wi-Fi.

3. Comprobar que se haya introducido correctamente la contraseña.

La conexión con el dispositivo móvil no se ha establecido correctamente

1. Si no se ha podido establecer la conexión, girar la perilla de control a otra posición y volver a colocarla después en la posición **A**.

El anillo luminoso de la perilla de control se ilumina en color azul. Tras unos cinco segundos, el anillo luminoso de la perilla de control parpadea en azul y blanco.

2. Iniciar la aplicación Home Connect en el dispositivo móvil y seguir las indicaciones para iniciar sesión automáticamente en la red.

Conectar otros dispositivos móviles de la misma cuenta Home Connect

En la aplicación Home Connect, es posible conectar otros dispositivos móviles con el aparato.

Conectar otros dispositivos móviles de otra cuenta Home Connect

Requisito: debe haber un dispositivo móvil conectado con el aparato. El aparato se encuentra en el menú de ajustes de Home Connect.

1. Girar la perilla de control a otra posición y volver a colocarla después en la posición **A**.

El anillo luminoso de la perilla de control parpadea en azul y blanco. El aparato ya está listo para su conexión con otro dispositivo móvil.

2. Iniciar la aplicación Home Connect en el dispositivo móvil y seguir las indicaciones para iniciar sesión automáticamente en la red.

El aparato está disponible en la aplicación en el dispositivo móvil si el anillo luminoso de la perilla de control se ilumina en color verde.

Conexión automática a la red doméstica (WPS)

Es necesario contar con un router con función WPS. Hay información al respecto en el manual del router. Se necesita acceso al router.

De lo contrario, seguir los pasos que figuran en → *"Conexión manual a la red doméstica"* en la página 75.

1. Presionar y girar la perilla de control hasta la posición **1**.

Durante el proceso de conexión, el anillo luminoso de la perilla de control parpadea alternativamente en amarillo y azul.

2. Antes de que transcurran dos minutos, presionar la tecla WPS en el router.

Una vez establecida correctamente la conexión con el router, el anillo luminoso de la perilla de control se ilumina en color verde durante unos tres segundos. A continuación, el anillo luminoso de la perilla de control parpadea de forma alternante en azul y blanco. El aparato está listo para su conexión con el dispositivo móvil.

3. Iniciar la aplicación Home Connect en el dispositivo móvil y seguir las indicaciones para iniciar sesión automáticamente en la red.

El aparato está disponible en la aplicación en el dispositivo móvil si el anillo luminoso de la perilla de control se ilumina en color verde. Si el anillo luminoso de la perilla de control se ilumina en color rojo, significa que no se ha podido establecer una conexión.

4. Para guardar la conexión, salir del menú de ajustes Home Connect.

5. Una vez establecida correctamente la conexión, presionar y girar la perilla de control hacia la izquierda hasta la posición **Wi-Fi**. De lo contrario, no es posible manejar el aparato desde la aplicación Home Connect.

La conexión con el router no se ha establecido correctamente

1. Si no se ha podido establecer la conexión, comprobar el router y girar la perilla de control a otra posición para volver a colocarla después en **1**.

El anillo luminoso de la perilla de control se ilumina en color azul. Tras unos cinco segundos, el anillo luminoso de la perilla de control parpadea en azul y amarillo.

2. Acceder al menú general de ajustes del dispositivo móvil e iniciar de nuevo la conexión Wi-Fi.

La conexión con el dispositivo móvil no se ha establecido correctamente

1. Si no se ha podido establecer la conexión, girar la perilla de control a otra posición y volver a colocarla después en la posición **1**.

El anillo luminoso de la perilla de control se ilumina en color azul. Tras unos cinco segundos, el anillo luminoso de la perilla de control parpadea en azul y blanco.

2. Iniciar la aplicación Home Connect en el dispositivo móvil y seguir las indicaciones para iniciar sesión automáticamente en la red.

Conectar otros dispositivos móviles de la misma cuenta Home Connect

En la aplicación Home Connect, es posible conectar otros dispositivos móviles con el aparato.

Conectar otros dispositivos móviles de otra cuenta Home Connect

Requisito: debe haber un dispositivo móvil conectado con el aparato. El aparato se encuentra en el menú de ajustes de Home Connect.

1. Girar la perilla de control a otra posición y volver a colocarla después en la posición 1.
El anillo luminoso de la perilla de control parpadea en azul y blanco. El aparato ya está listo para su conexión con otro dispositivo móvil.
2. Iniciar la aplicación Home Connect en el dispositivo móvil y seguir las indicaciones para iniciar sesión automáticamente en la red.
El aparato está disponible en la aplicación en el dispositivo móvil si el anillo luminoso de la perilla de control se ilumina en color verde.

Salir del menú de ajustes de Home Connect

1. Ejecutar los siguientes pasos de forma consecutiva y sin interrupciones.
2. Cerrar el menú de ajustes de Home Connect.
→ *"Abrir o cerrar el menú de ajustes de Home Connect" en la página 74*
El anillo luminoso de la perilla de control se apaga.

Conectar el aparato a la red de internet doméstica (LAN)

El aparato debe estar conectado a la red de internet mediante un cable LAN.

1. Conectar el cable LAN (RJ45) con el router y el aparato.
2. Restablecer las conexiones Home Connect.→ *"Restablecer las conexiones Home Connect" en la página 78*
3. Permanecer en el menú de ajustes de Home Connect.
4. Girar la perilla de control hasta **A**.
El anillo luminoso de la perilla de control parpadea de forma alternante en azul y blanco.
5. Abrir la aplicación Home Connect en el dispositivo móvil y seguir las indicaciones.

6. En cuanto se establece la conexión de red, se cierra el menú de ajustes de Home Connect.→ *"Salir del menú de ajustes de Home Connect" en la página 77*
7. Presionar y girar la perilla de control hacia la izquierda hasta la posición . De lo contrario, no es posible manejar el aparato desde la aplicación Home Connect.

Desconectar y conectar la conexión a la red (por cable o inalámbrica)

Se puede desconectar en cualquier momento la red Wi-Fi o la conexión por cable en la extracción de superficie (p. ej., para ahorrar energía durante las vacaciones). Las conexiones con la red de internet doméstica y la placa de conexión se guardan. Si se vuelve a encender la red Wi-Fi o la conexión por cable, se restablecen las conexiones guardadas.

1. Ejecutar los siguientes pasos de forma consecutiva y sin interrupciones.
2. Abrir el menú de ajustes de Home Connect.
→ *"Abrir o cerrar el menú de ajustes de Home Connect" en la página 74*
El anillo luminoso de la perilla de control se ilumina en color azul.
3. Girar la perilla de control hacia la derecha hasta la posición **3**. El anillo luminoso de la perilla de control se ilumina en color verde.
Al cabo de unos cinco segundos, el anillo luminoso de la perilla de control parpadea en azul. Al cabo de unos segundos, el anillo luminoso de la perilla de control se ilumina en azul. La conexión a la red está desactivada.
4. Cerrar el menú de ajustes de Home Connect.
→ *"Abrir o cerrar el menú de ajustes de Home Connect" en la página 74*
El anillo luminoso de la perilla de control se apaga.

Si se desea volver a encender la conexión a la red, realizar la misma secuencia de operación. El anillo luminoso de la perilla de control se ilumina en color azul. Al cabo de unos cinco segundos, el anillo luminoso de la perilla de control parpadea en azul y después se enciende en verde.

Nota: Si la extracción de superficie está directamente conectada con la placa de conexión, no es posible desactivar la red Wi-Fi.

Cambiar de conexión Wi-Fi a LAN

1. Conectar la extracción de superficie con el router (cable RJ45).
2. Ejecutar los siguientes pasos de forma consecutiva y sin interrupciones.
3. Abrir el menú de ajustes de Home Connect.
→ *"Abrir o cerrar el menú de ajustes de Home Connect" en la página 74*

El anillo luminoso de la perilla de control se ilumina de color verde.

4. Girar la perilla de control hacia la derecha hasta la posición .

Tras unos cinco segundos el anillo luminoso de la perilla de control se ilumina en color azul. Se ha establecido la conexión por cable.

5. Cerrar el menú de ajustes de Home Connect.
→ *"Abrir o cerrar el menú de ajustes de Home Connect" en la página 74*

El anillo luminoso de la perilla de control se apaga.

Cambiar de conexión LAN a Wi-Fi

1. Ejecutar los siguientes pasos de forma consecutiva y sin interrupciones.
2. Abrir el menú de ajustes de Home Connect.
→ *"Abrir o cerrar el menú de ajustes de Home Connect" en la página 74*

El anillo luminoso de la perilla de control se ilumina en color azul.

3. Girar la perilla de control hacia la derecha hasta la posición .

El anillo luminoso de la perilla de control se ilumina en color verde tras unos cinco segundos. Se ha establecido la conexión a través de Wi-Fi.

4. Desconectar la conexión de la extracción de superficie con el router (cable RJ45).

Restablecer las conexiones Home Connect

Las conexiones con la red doméstica y la placa de cocción que se hayan guardado se pueden restablecer en cualquier momento.

1. Ejecutar los siguientes pasos de forma consecutiva y sin interrupciones.
2. Abrir el menú de ajustes de Home Connect.
→ *"Abrir o cerrar el menú de ajustes de Home Connect" en la página 74*

El anillo luminoso de la perilla de control se ilumina en color azul.

3. Girar la perilla de control hacia la derecha hasta la posición .

El anillo luminoso de la perilla de control se ilumina en color verde tras unos 30 segundos. Se han restablecido todos los ajustes Home Connect. El aparato ha dejado de aparecer en la aplicación Home Connect.

4. Cerrar el menú de ajustes de Home Connect.
→ *"Abrir o cerrar el menú de ajustes de Home Connect" en la página 74*

El anillo luminoso de la perilla de control se apaga.

Actualización de software

Con la función de actualización de software, se actualiza el software del aparato (p. ej., optimización, corrección de errores, actualizaciones relevantes para la seguridad). Las condiciones previas necesarias son: ser un usuario registrado en Home Connect, tener la aplicación instalada en el dispositivo móvil y estar conectado al servidor Home Connect.

En cuanto hay una actualización de software disponible, la aplicación Home Connect avisa de dónde se puede descargar la actualización.

Notas

- Durante la descarga puede seguir utilizando el aparato.
- En función de los ajustes personales en la aplicación, una actualización de software también se puede descargar automáticamente.
- Si se trata de una actualización importante para la seguridad, se recomienda realizar la instalación lo antes posible.

Diagnóstico remoto

El servicio de atención al cliente puede acceder al aparato a través del diagnóstico remoto al ponerse en contacto con dicho servicio, si el aparato está conectado con el servidor de Home Connect y si el diagnóstico remoto está disponible en el país en el que se utiliza el aparato

Nota: Para obtener más información, así como para consultar la disponibilidad del servicio de diagnóstico remoto en un país en concreto, consultar la página web de ayuda/servicio técnico local: www.home-connect.com

Indicaciones sobre protección de datos

Al conectar por primera vez el aparato a una red WLAN asociada a Internet, el aparato transmite las siguientes categorías de datos al servidor de Home Connect (registro inicial):

- Identificación unívoca del aparato (compuesta por la clave del aparato y la dirección MAC del módulo de comunicación Wi-Fi utilizado).
- Certificado de seguridad del módulo de comunicación Wi-Fi (para la protección técnica de la información de la conexión).
- Las versiones actuales del software y el hardware del electrodoméstico.
- El estado de un posible restablecimiento a los ajustes de fábrica iniciales.

El registro inicial prepara la utilización de las funciones de Home Connect y resulta necesario en el momento en el que se desean utilizar las funciones de Home Connect por primera vez.

Nota: Se debe tener en cuenta que las funciones de Home Connect solo se pueden utilizar en conexión con la aplicación Home Connect. Se puede consultar la información relativa a la protección de datos en la aplicación Home Connect.

Declaración de conformidad

Por la presente, Robert Bosch BSH Hausgeräte GmbH certifica que el aparato con la funcionalidad de Home Connect cumple con los requisitos básicos y las disposiciones generales básicas estipulados en la Directiva 2014/53/UE.

Encontrará una declaración de conformidad con la directiva RED detallada en www.gaggenau.com, en la página web del producto correspondiente a su aparato, dentro de la sección de documentos complementarios.



Banda de 2.4 GHz: 100 mW máx.

Banda de 5 GHz: 100 mW máx.



BE	BG	CZ	DK	DE	EE	IE	EL
ES	FR	HR	IT	CY	LV	LT	LU
HU	MT	NL	AT	PL	PT	RO	SI
SK	FI	SE	UK	NO	CH	TR	

Wi-Fi de 5 GHz: solo para uso en interiores

Módulo de Wi-Fi®

Declaraciones de la FCC/IC

Modelo: COM2

Id. de FCC: 2AHES-COM2

IC: 21152-COM2

El módulo Home Connect es un dispositivo de comunicaciones diseñado para proporcionar comunicación entre aparatos domésticos y dispositivos inteligentes.

Este módulo está integrado de fábrica bajo el control directo de BSH Home Appliances Corporation y no es necesario darle servicio ni actualizarlo. Se debe mantener una distancia mínima de 7 ⁷/₈ pulgadas (20 cm) entre el dispositivo y el usuario.

DECLARACIÓN DE CUMPLIMIENTO DE LA FCC [Comisión Federal de Comunicaciones, por sus siglas en inglés]



ATENCIÓN

Los cambios o modificaciones no aprobados expresamente podrían invalidar su autoridad para usar este equipo.

Este dispositivo cumple con la Parte 15 de las Reglas de la FCC. Su operación es de conformidad a las siguientes dos condiciones:

1. Este dispositivo no puede ocasionar interferencia dañina, y
2. Este dispositivo debe aceptar cualquier interferencia recibida, incluyendo la interferencia que pueda ocasionar un funcionamiento no deseado.

DECLARACIÓN DE LA INDUSTRIA DE CANADÁ

Este dispositivo cumple con la(s) norma(s) RSS [Especificación de Estándares de Radio, por sus siglas en inglés] de exención de licencias de la Industria de Canadá.

Su operación está sujeta a las siguientes dos condiciones:

1. Este dispositivo no puede ocasionar interferencia, y
2. Este dispositivo debe aceptar cualquier interferencia recibida, incluyendo la interferencia que pueda ocasionar un funcionamiento no deseado del dispositivo.

El funcionamiento en la franja de 5150-5250 MHz solo es adecuado para un uso interior, a fin de reducir la posible interferencia dañina en sistemas satélite de móvil co-canal.

Conectar la extracción de superficie con la placa de cocción

Este aparato se puede conectar con una placa de cocción compatible para así controlar las funciones de la extracción de superficie desde la placa.

Este aparato puede conectarse a una o dos placas de cocción. No es posible conectar varios dispositivos de extracción de superficie con una placa de cocción.

Notas

- Es preciso tener en cuenta las indicaciones de seguridad del manual de la placa de cocción y asegurarse de que se respeten también al utilizar el aparato mediante el control de la campana basado en la placa de cocción.
- En todo caso, tiene prioridad el manejo desde la propia extracción de superficie. En este momento, no es posible el manejo desde el control de la campana basado en la placa de cocción.
- El manejo a través de la aplicación Home Connect o a través de la placa de cocción solo es posible si la perilla de control de la extracción de superficie se encuentra en la posición .

Existen las siguientes posibilidades para conectar los aparatos:

- Conectar los aparatos por medio de la red de internet doméstica → "Conectar el aparato por medio de la red de internet doméstica" en la página 80
- Conectar los aparatos directamente → "Conectar el aparato directamente" en la página 81

Conectar el aparato por medio de la red de internet doméstica

Si los aparatos están conectados mediante la red de internet doméstica, se pueden usar tanto el control de la campana basado en la placa de cocción como las funciones Home Connect para el aparato.

Si los dos aparatos son compatibles con Home Connect, se puede realizar una conexión mediante la aplicación Home Connect.

Para ello, se debe tener en cuenta la documentación adjunta de Home Connect.

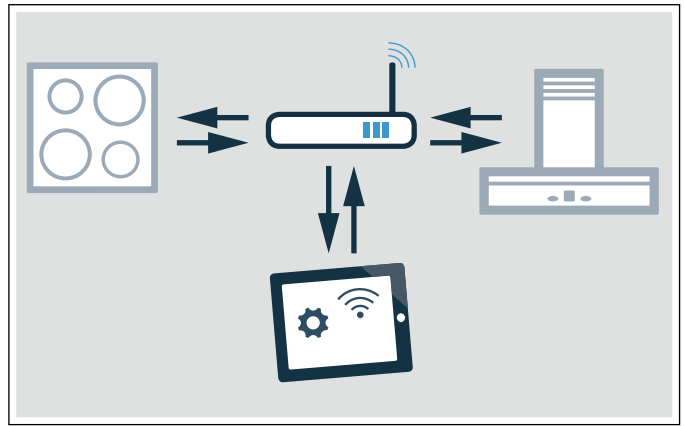

Configurar la conexión mediante la red de internet doméstica

1. Abrir el menú de ajustes de Home Connect.
→ "Abrir o cerrar el menú de ajustes de Home Connect" en la página 74
2. Realizar la conexión automática o manual a la red de internet doméstica; véase → "Conexión manual a la red doméstica" en la página 75 o → "Conexión automática a la red doméstica (WPS)" en la página 76.

En cuanto se ha conectado la campana extractora con la red de internet doméstica, se puede establecer la conexión con la placa de cocción a través de la aplicación Home Connect. Para ello, seguir las indicaciones en el dispositivo móvil.

Conectar otra placa de cocción con la campana extractora

1. Conectar las dos placas de cocción con Home Connect.
2. Conectar la extracción de superficie con Home Connect.
3. En la aplicación Home Connect, conectar la primera placa de cocción con la extracción de superficie.
4. En la aplicación Home Connect, conectar la segunda placa de cocción con la extracción de superficie.
5. Girar la perilla de control de la extracción de superficie hasta la posición . Solo entonces es posible realizar el manejo a través de la placa de cocción

Conectar el aparato directamente

Si el aparato está conectado directamente con una o varias placas de cocción, ya no se puede realizar una conexión con la red doméstica. El aparato funciona como una campana extractora sin conexión a la red y se puede seguir manejando desde el panel de control.

Restablecer todas las conexiones existentes con la red de internet doméstica o con otros aparatos antes de conectar los aparatos.

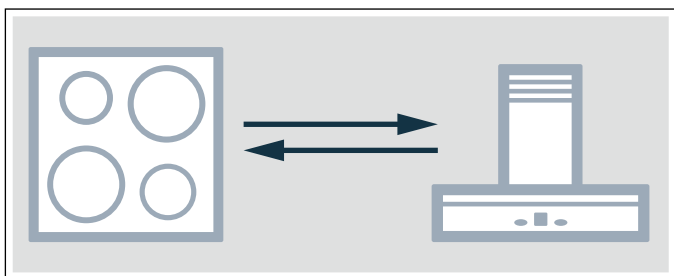

Configurar la conexión directa

Asegurarse de que la placa de cocción esté encendida y se encuentre en el modo de búsqueda. Por «modo de búsqueda» se entiende que se ha iniciado el proceso de conexión en la placa de cocción.

Para ello, consultar el capítulo «Conexión de la campana extractora» en el manual de la placa de cocción.

1. Abrir el menú de ajustes de Home Connect.
→ "Abrir o cerrar el menú de ajustes de Home Connect" en la página 74

2. Girar la perilla de control hacia la derecha hasta la posición **2**.

Al cabo de unos cinco segundos, el anillo luminoso de la perilla de control parpadea de forma alternante en amarillo y azul. La placa de cocción está conectada con la campana extractora si el anillo luminoso de la perilla de control se ilumina en color verde.

3. Cerrar el menú de ajustes de Home Connect.
→ "Abrir o cerrar el menú de ajustes de Home Connect" en la página 74

El anillo luminoso de la perilla de control se apaga.

4. Girar la perilla de control de la extracción de superficie hasta la posición . Solo entonces es posible realizar el manejo a través de la placa de cocción

La conexión directa no se ha establecido correctamente

Si no es posible establecer una conexión al cabo de unos 30 segundos, el anillo luminoso de la perilla de control se enciende en rojo. Girar la perilla de control a otra posición y volver a colocarla después en la posición **2**.

El anillo luminoso de la perilla de control se ilumina en color azul. Tras unos cinco segundos, el anillo luminoso de la perilla de control parpadea en azul y amarillo. El aparato intenta establecer de nuevo una conexión.

Conectar otra placa de cocción con la campana extractora

Para conectar otra placa de cocción a la campana extractora, volver a establecer una conexión directa con la segunda placa de cocción.

1. Desconectar la red Wi-Fi de la primera placa de cocción, para ello, hay que tener en cuenta los consejos y advertencias que figuran en las instrucciones de uso de la placa de cocción.
2. Iniciar la conexión con la segunda placa de cocción, a continuación, iniciar la conexión con la extracción de superficie.

El proceso de conexión puede tardar unos minutos. La placa de cocción está conectada con la extracción de superficie si el anillo luminoso de la perilla de control se ilumina en color verde.

3. Volver a activar el Wi-Fi en la primera placa de cocción.

Cuidados y limpieza

ADVERTENCIA

¡Peligro de quemaduras!

El aparato se calienta cuando está en marcha. Antes de limpiar el aparato, dejar que se enfríe.

ADVERTENCIA

¡Peligro de descarga eléctrica!

La humedad penetrante puede causar una descarga eléctrica. No use una hidrolavadora ni un limpiador por vapor.

ADVERTENCIA

¡Peligro de lesiones!

Los componentes dentro del equipo pueden tener bordes filosos. Utilice guantes protectores.

AVISO

Daños en la superficie

No utilice estos productos de limpieza

- Limpiadores agresivos o por fregado
- Limpiadores de horno
- Limpiadores cáusticos, clorados o agresivos
- Limpiadores que contengan mucho alcohol
- Esponjas de lavado muy rígidas, cepillos duros o fibras duras que produzcan rayaduras

Si llega a caer en el equipo un producto de este tipo, enjuáguelo de inmediato con agua.

¡Siempre lave a fondo los trapos de esponja antes de usarlos!

Nota: Utilizar poca cantidad de agua para la limpieza, ya que no debe penetrar agua en el aparato.

Limpiar el aparato

Nota: Antes de la limpieza, quitarse cualquier joya de las manos y los brazos.

Para garantizar el nivel de absorción de grasa, se debe limpiar regularmente el filtro antigrasa.

Limpiar el aparato una vez que se haya enfriado. Eliminar de inmediato los derrames y no permitir que se sequen los restos de comida.

Limpiar también el interior de la ventilación para placa de cocción a menudo con un paño húmedo.

Elemento/ superficie	Limpieza recomendada
Bastidor del aparato	Agua con un poco de jabón. Secar seguidamente con un paño suave. Utilizar poca cantidad de agua para la limpieza, ya que no debe penetrar agua en el aparato. Limpiar las zonas secas con un poco de agua con detergente y no restregar.
Rejilla de ventilación	Retirla con cuidado para la limpieza. Agua con un poco de jabón. Secar seguidamente con un paño suave. La rejilla de ventilación también se puede lavar en el lavavajillas. De este modo, es posible que la rejilla de ventilación se decolore. Esto no afecta a su uso.
Perilla de control	Utilizar agua con un poco de jabón y no humedecer el trapo en exceso. Secar con un paño suave.

ATENCION

Daños en el aparato

No retirar la perilla de control para limpiarla.

Montaje y desmontaje de los filtros metálicos para grasa

1. Retirar la rejilla de ventilación.
2. Extraer el filtro de metal antigrasa del aparato jalándolo hacia arriba.

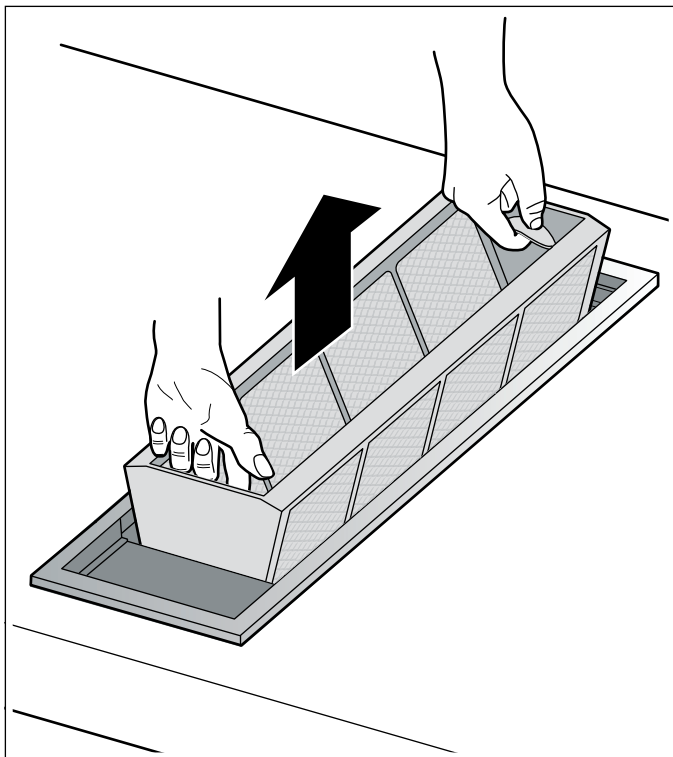

3. Limpiar el filtro de metal antigrasa y la rejilla de ventilación.
4. Limpiar el interior del sistema de ventilación para placa de cocción.
5. Insertar el filtro de metal antigrasa.
6. Colocar la rejilla de ventilación.

Limpiar los filtros metálicos para grasa

⚠ ADVERTENCIA

¡Peligro de incendio!

Los depósitos de grasa en el filtro de grasa se pueden incendiar.

Limpié el filtro de grasa por lo menos cada dos meses o tantas veces como sea necesario.

Nunca haga funcionar el equipo sin filtro de grasa.

Los filtros de metal antigrasa se pueden limpiar a mano o en el lavavajillas.

Limpeza en el lavavajillas

Nota: La limpieza en el lavavajillas podría conllevar ligeras decoloraciones. Esto no afecta al funcionamiento del filtro de metal antigrasa.

1. Colocar el filtro de metal antigrasa con la abertura hacia abajo en el lavavajillas. No presionar el filtro de metal antigrasa.
2. No lavar los filtros de metal antigrasa junto con el resto de la vajilla si están muy sucios.

Limpeza a mano

1. Sumergir el filtro de metal antigrasa en agua caliente con un poco de jabón.
2. Limpiar con un cepillo y enjuagar bien.
3. Dejar secar el filtro de metal antigrasa antes de la instalación.

Nota: En caso de suciedad fuertemente incrustada, se puede utilizar un disolvente de grasa especial. Se puede solicitar a través de la tienda en línea.

Reemplazar el filtro de carbono activo (solo en funcionamiento con recirculación de aire)

Los filtros de carbón activo retienen los olores de los vapores generados al cocinar. Se utilizan solo en el funcionamiento con recirculación de aire.

El filtro de carbón activo del ventilador modular debe sustituirse a intervalos regulares. Para ello, observar el indicador de saturación del aparato.

Restablecer el indicador de saturación

En caso de que el indicador de saturación para el filtro de metal antigrasa o el filtro de carbón activo parpadee, se debe restablecer el indicador de saturación tras la limpieza o el cambio del filtro.

1. Presionar y girar la perilla de control hacia la derecha hasta la posición .
2. El anillo luminoso situado detrás de la perilla de control se ilumina en color blanco, se apaga durante aprox. 5 segundos y se vuelve a iluminar en color blanco.
El indicador de saturación se ha restablecido.
3. Volver a girar la perilla de control hasta la posición 0.

¿Qué hacer en caso de avería?

ADVERTENCIA

¡Peligro de descarga eléctrica!

Las reparaciones incorrectas son peligrosas. Solo puede realizar reparaciones uno de nuestros técnicos capacitados de Servicio al Cliente. Si el electrodoméstico está defectuoso, desconecte el enchufe o desconecte el fusible en la caja de fusibles. Llame al Servicio al Cliente.

Con frecuencia, cuando se produce una avería, suele tratarse de una pequeña anomalía fácil de subsanar. Antes de llamar al servicio de atención al cliente, deben tenerse en cuenta las indicaciones de la tabla.

Falla	Posible causa	Solución
El aparato no funciona	Ninguna conexión con el ventilador modular.	Comprobar si el enchufe del cable de conexión se ha introducido correctamente.
	Interrupción en el suministro eléctrico	Comprobar si los demás aparatos de cocina funcionan
	Fusible defectuoso	Comprobar en la caja de fusibles si el fusible del aparato funciona correctamente
El anillo luminoso parpadea lentamente 3 veces en blanco tras la desconexión.	El filtro de metal antigrasa está saturado.	Limpiar el filtro de metal antigrasa. → <i>"Cuidados y limpieza" en la página 82</i>
El anillo luminoso parpadea rápidamente 6 veces en blanco tras la desconexión.	El filtro de carbón activo del ventilador modular está saturado.	Cambiar el filtro de carbón activo del ventilador modular. → <i>"Cuidados y limpieza" en la página 82</i>
El ventilador sigue funcionando después de la desconexión. El anillo luminoso parpadea lentamente en naranja.	La función de marcha en inercia está activada.	Tener en cuenta la información adicional referente a la función de marcha en inercia. → <i>"Función de inercia" en la página 71</i>
Cuando el aparato se apaga, el anillo luminoso parpadea alternando entre naranja y blanco	Desconexión de seguridad: Ha transcurrido mucho tiempo sin realizar ninguna acción	Girar la perilla de control hasta 0 y después, en caso necesario, volverla a encender
	Tras una interrupción de corriente, el aparato se queda apagado	Girar la perilla de control hasta 0 y después, en caso necesario, volverla a encender
	La ventana está cerrada con el interruptor de contacto de la ventana	Abrir la ventana, girar la perilla de control hasta 0 y después, en caso necesario, volverla a encender
El aparato funciona en modo automático; el anillo luminoso parpadea en amarillo y magenta	El sensor automático está defectuoso	Girar la perilla de control hasta 0 y después, en caso necesario, volverla a encender Si el anillo luminoso parpadea después de volver a encender, contactar con el Servicio de atención al cliente
El anillo luminoso parpadea alternativamente en magenta y amarillo	Falla del aparato	Comprobar la unión de cables al módulo del ventilador Si el anillo luminoso parpadea después de volver a encender, contactar con el Servicio de atención al cliente

Servicio de atención al cliente

Si su aparato necesita una reparación, nuestro servicio de atención al cliente estará encantado de ayudarle. Siempre encontramos la solución adecuada, incluso para evitar visitas innecesarias de los técnicos.

Cuando llame por teléfono, indique la referencia del producto (Nº E) y el número de fabricación (Nº FD) para que podamos ofrecerle un servicio cualificado. La placa de identificación con los números correspondientes los encontrará en la parte inferior del aparato.

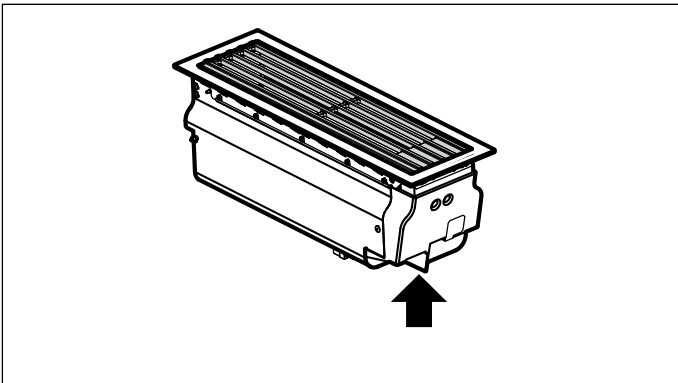

Para evitar tener que buscar los datos de su aparato cuando los precise, es aconsejable anotarlos aquí conjuntamente con el número de teléfono del Servicio de atención al cliente.

Nº E.

Nº FD.

Servicio de atención al cliente ☎

Tenga en cuenta que la visita del técnico del servicio de atención al cliente no es gratuito en caso de que el mal funcionamiento sea debido a un manejo incorrecto del aparato.

Las señas de las delegaciones internacionales figuran en la lista adjunta de centros y delegaciones del Servicio de Asistencia Técnica Oficial.

Solicitud de reparación y asesoramiento en caso de averías

US 877 442 4436
toll-free

BSH Home Appliances Corporation
1901 Main Street, Suite 600
Irvine, CA 92614
USA
www.gaggenau.com
1-877-442-4436
© 2022 BSH Home Appliances Corporation

GAGGENAU



9001530317 en-us, es-mx, fr-ca (021024)